

ALTRAD SAINT DENIS

PROMO

Valable jusqu'au 15 mars 2020

ARCOMAT

Malaxeur électrique PROMIX 1600-V

- Puissance 1600 W
- Malaxage 90 litres
- Poids 5,5 kg



NOUVEAUTÉ

110 € HT

prix tarif ~~158 €~~
Réf. BPROM16-V

Livré dans
une valise
avec 1 fouet
ø 140 mm



Remorque + Container RCAV100 pour lot AERIS 160 m²

- Remorque plateau double essieu freiné 2,7 tonnes.
- Attelage bras de flèche fixe avec attache boule ø 50 mm.
- Container déposable grâce à 4 béquilles à vérins
- Véhicule conforme à la réglementation RCE (Réception de Conformité Européenne).



- Longueur avec flèche : 5,70 m
- Largeur hors tout : 1,91 m
- Hauteur plateau au sol : 0,78 m
- Poids total en charge : 2700 Kg
- Poids à vide : 640 Kg

Livrée sans lot d'échafaudage

8090 € HT

prix tarif ~~15079 €~~
Réf. RCAV100



Economisez 650 €
sur l'achat d'un lot remorque/container
+ 1 lot AERIS 160 m²
structure + planchers

Echafaudage AERIS - LOT 160 m² - Classe 4 : 300 kg/m²

Lot AERIS - 160 m ²	lisse	GCF*	GCSM*
Désignation	Réf.	Qté	Qté
Structure seule :			
Vérin de niveau 60 cm	J04507	12	12
Cadre de départ	Q141	6	6
Echelle 2 m	Q1296	24	24
Lisse 3 m basculeur	Q1931	45	5
Lisse d'extrémité	Q1939	16	-
Garde corps standard 3 m	Q1947	-	20
Garde corps extrémité	Q4304	-	8
Garde corps sécu montage	Q134	-	20
Garde corps extrémité GCSM	Q143	-	8
Diagonale 3 x 2 m	Q1946	4	2
Réf. lot structure seule		L45P-160-LI	L45P-160-GF
Prix HT Promo		3850€	4415€
Planchers :			
Plancher alu/bois 0,75 x 3 m trappe	Q8620	4	4
Echelle d'accès acier	562392	4	4
Plancher acier 0,36 x 3 m MOST36-300-AC		32	32
Lisse 3 m basculeur	Q1931	3	3
Lisse à collier 3 m	Q4907	-	3
Réf. lot structure + planchers		L45P-160-LIP	L45P-160-GFP
Prix HT Promo		7099€	7690€
Option plinthes :			
Plinthe acier 3 m	N4849		20
Plinthe extrémité acier galva	Q4858		8
Réf. lot option plinthes		LOT-PL24	
Prix HT Promo		730€	

*GCF = Garde Corps Fixe standard - GCSM = Garde Corps Sécurité au Montage

Longueur de travail 16 m - Hauteur de travail 10 m
Echafaudage ø 45 mm galvanisé - Entraxe 0,800 m

Echafaudage MDS : Montage et Démontage en Sécurité
(version garde corps de sécurité au montage)

**A PARTIR DE
3850 € HT**



Version avec garde corps
de sécurité au montage

NF Conforme aux normes
NF EN 12810 et 12811



Rendez vous sur
votre Carats
régionale pour
votre subvention



Bétonnières ALTRAD ST350 + Malaxeur OFFERT

OFFERT

Malaxeur électrique
PROMIX 1200-2

- Puissance 1200 W
- Malaxage 40 litres
- Poids 4,6 kg
- Livré avec un fouet
ø 120 mm



- Volume de cuve 340 litres
- Timon top sécurité
- Tractable à 90 km/h



2 sacs de ciment
de 35 kg à chaque
malaxage.



Moteur monophasé
230V/50Hz - 2 ch

1490 € HT
prix tarif ~~2424 €~~
Réf. LOT-ST35E-MAL

Moteur essence
Robin SP170 - 6 ch

1620 € HT
prix tarif ~~2595 €~~
Réf. LOT-ST35R-MAL

Moteur essence
Honda GX160 - 5,5 ch

1650 € HT
prix tarif ~~2629 €~~
Réf. LOT-ST35H-MAL

Bétonnière ALTRAD BI175F

- Moteur électrique monophasé 850 W
- Couronne et pignon en fonte
- Malaxage 140 litres

342 € HT
prix tarif ~~481 €~~
Réf. BI16FS2EG



 3/4 sac de ciment
de 35 kg à chaque
malaxage.



Bétonnière ALTRAD BI190F

- Malaxage 150 litres
- Moteur électrique monophasé 850 W
- Châssis renforcé
- Couronne, pignon et démultiplication en fonte

399 € HT
prix tarif ~~527 €~~
Réf. BI18LS2EG



 1 sac de ciment
de 35 kg à chaque
malaxage.



Bétonnière Guy Noël GN180

- Malaxage 140 litres
- Moteur monophasé 850 W
- Démultiplication fonte
- Pignon fonte
- Châssis renforcé

376 € HT
prix tarif ~~526 €~~
Réf. GN18LP1ER



 1 sac de ciment
de 35 kg à chaque
malaxage.

Bétonnière Lescha SM165S

- Malaxage 140 litres
- Blocage de cuve par pédale
- Moteur monophasé
- Cuve orientations universelles.
- Couronne et pignon en fonte

570 € HT
prix tarif ~~818 €~~
Réf. 450020



 1 sac de ciment
de 35 kg à chaque
malaxage.

Malaxeur électrique PROMIX 1000

- Puissance 950 W
- Malaxage 40 litres
- Poids 3,75 kg
- Livré avec un fouet
ø 120 mm

69 €HT

prix tarif ~~103~~ €

Réf. BPR0M10



Malaxeur électrique PROMIX 1400

- Puissance 1350 W
- Malaxage 65 litres
- Poids 5,2 kg
- Livré avec un fouet
ø 140 mm

94 €HT

prix tarif ~~133~~ €

Réf. BPR0M14



Malaxeur électrique PROMIX 1800-2

- Puissance 1800 W
- Malaxage 90 litres
- Poids 7,5 kg
- Livré avec un fouet
ø 160 mm

126 €HT

prix tarif ~~191~~ €

Réf. BPR0M18-2



Malaxeur électrique PROMIX 1800



- Puissance 1800 W
- Malaxage 120 litres
- Poids 8 kg



- Livré dans une valise avec
2 fouets ø 140 et ø 160 mm,
2 prolongateurs 85 et 185 mm.



139 €HT

prix tarif ~~216~~ €

Réf. BPR0M18

Malaxeur polyvalent COMPACT 100

- Monophasé 230V/50Hz
- Puissance : 2000 W
- Capacité cuve 100 litres
- Poids 80 kg
- Pour mortier, enduit,
chape lisse

979 €HT

prix tarif ~~1376~~ €

Réf. K315600



Malaxeur polyvalent COMPACT 140



- Monophasé 230V/50Hz
- Puissance : 2300 W
- Capacité cuve 140 litres
- Poids 119 kg
- Pour mortier, enduit,
chape lisse

1149 €HT

prix tarif ~~2250~~ €

Réf. K315620



Tronçonneuse thermique BKS 45-2



- Longueur coupe : 440 mm
- Guide et chaîne Carlton/ OREGON
- Moteur essence 2 temps
- Puissance 1,8 kW
- Poids : 5,5 kg

173 €HT
prix tarif ~~251 €~~
Réf. K302327

Elagueuse thermique ELAG-025-T25



- Longueur de coupe : 250 mm
- Guide 30 cm chaîne OREGON
- Moteur essence 2 temps
- Puissance 0,9 kW
- Poids : 3,6 kg

187 €HT
prix tarif ~~285 €~~
Réf. ELAG-025-T25



Affuteur de chaîne KSG 220 A



- Moteur mono 230V/50Hz, Puissance 220 W
- Pour chaîne de 6,35 mm, 8,25 mm, et 9,52 mm
- Poids : 1,8 kg

34 €HT
prix tarif ~~51 €~~
Réf. K302360

Tarière thermique TAR-03-T52

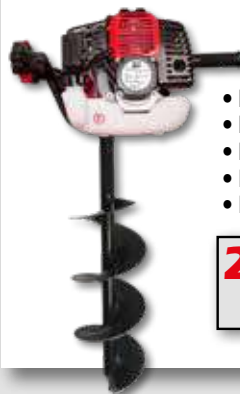

- Moteur essence 2 temps
- Puissance 2,2 kW
- Embrayage centrifuge
- Hauteur : 1060 mm
- Poids : 12 kg

274 €HT
prix tarif ~~407 €~~
Réf. K300800



- Livrée avec 3 mèches :
• ø 100 long. 800 mm.
• ø 150 long. 800 mm.
• ø 200 long. 800 mm.

Paire de rampes pliantes aluminium

- Dimensions rampe dépliée : 240 x 24 x ép. 6 cm
- Dimensions rampe pliée : 123 x 24 x ép. 16 cm
- Capacité de charge : 1000 kg/paire
- Poids : 14,80 kg (l'unité)



299 €HT
prix tarif ~~428 €~~
Réf. RPALPL240

Brouette HERCULE

- Coffre polypropylène haute densité, 100 litres, ép. 6 mm
- Roue gonflable ø 400 mm, 3 positions
- Pneu tous terrains, 4 plis à crampons.
- Renforts de coffre avant et arrière.
- Charge 200 kg

146 €HT
prix tarif ~~224 €~~
Réf. APE100P



Diable universel 200 kg

Roues gonflables ø 250 mm, jante polypropylène avec roulements

- Châssis peint tube Ø 30 mm
- Bavette fixe 415 x 145 mm
- Poids : 8 kg
- Charge : 200 kg

37 €HT
prix tarif ~~53 €~~
Réf. AH200



Diable multitaches 250 kg

Roues gonflables ø 250 mm, jante polypropylène avec roulements

- Châssis peint tube Ø 30 mm
- Bavette rabatable 350 x 520 mm
- Bavette fixe 430 x 180 mm
- Poids : 14 kg
- Charge : 250 kg

47 €HT
prix tarif ~~67 €~~
Réf. AKXL250



Brouette polyvalente 100 litres

- Coffre galvanisé ép. 9/10^{ème} mm
- Roue gonflable ø 380 mm
- **1 arceau de renfort à l'avant**



38 €HT
prix tarif ~~63~~ €
Réf. A41416F3801

Brouette polyvalente 100 litres

- Coffre peint ép. 9/10^{ème} mm - Roue gonflable ø 400 mm
- Renfort : 2 haubans à l'avant



43 €HT
prix tarif ~~61~~ €
Réf. TT100N

- Version avec roue souple increvable ø 360 mm



49 €HT
prix tarif ~~71~~ €
Réf. TT100NBP

Brouette Professionnelle 100 litres - La Robuste

Bord roulé avec ceinture tubulaire

PRIX CHOC

93 €HT
prix tarif ~~144~~ €
Réf. A1528BA3801

Arceau de renfort à l'avant

Roue souple increvable ø 380 mm



Coffre peint noir, épaisseur 15/10^{ème}

Châssis renforcé avec coquilles et renforts tôle sous coffre

Coussinets en fonte



- Poids 20,5 kg
- Charge 250 kg



Brouette polyvalente 100 litres

- Coffre peint ép. 9/10^{ème} mm
- Roue gonflable ø 400 mm
- **1 arceau de renfort à l'avant**



48 €HT
prix tarif ~~72~~ €
Réf. A1350GA4001

Brouette rénovation 110 litres

- Coffre peint, étroit 60 cm, nez rond, passage par les portes
- Coffre peint ép. 12/10^{ème} mm, bord roulé
- Roue gonflable ø 400 mm



68 €HT
prix tarif ~~109~~ €
Réf. A1310SA4001

Brouette 150 litres 2 roues

- 2 Roues gonflables ø 400 mm, jantes acier avec roulements
- Coffre peint ép. 15/10^{ème} mm
- Châssis tube Ø 32 mm, formant piètement
- Coquilles de renfort sur axe de roue



99 €HT
prix tarif ~~149~~ €
Réf. A9150SA4001

Brouette voirie 160 litres

- 2 Roues gonflables ø 400 mm, jantes acier avec roulements
- Coffre peint ép. 15/10^{ème} mm, 160 litres
- Châssis tube Ø 32 mm, formant piètement
- 1 berceau de renfort à l'avant
- 2 traverses sous coffre



172 €HT
prix tarif ~~254~~ €
Réf. A9160SA4001

Tréteau 42

Charge maxi 900 kg



ø 42 mm - Pieds fixes
Dim 1,20 à 2,19 m

43 € HT unit.
prix tarif ~~62~~ €
Réf. T2303S par 8



U de Coffrage

pour coffrage standard
panneau de 27 mm Zingué



8,00 € HT unit.
prix tarif ~~11,90~~ €
Réf. KC027Z par 20

Serre-joints



Came135 - Ouv. 60 long. 80

5,40 € HT unit.
prix tarif ~~10,15~~ €
Réf. K1306 par 20

Came135 - Ouv. 80 long. 100

6,00 € HT unit.
prix tarif ~~11,00~~ €
Réf. K1308 par 20

Came170 - Ouv. 60 long. 80

6,00 € HT unit.
prix tarif ~~11,00~~ €
Réf. K1706 par 20

Serre-coffrage simple peint

Ouverture 0,70 m
Longueur 1 m



14,20 € HT unit.
prix tarif ~~21,10~~ €
Réf. KC080 par 20

13,20 € HT unit.
prix tarif ~~21,10~~ €
Réf. KC080 par 130

Barrière TP

Barrière de chantier,
plaque soudée, pieds fixes.

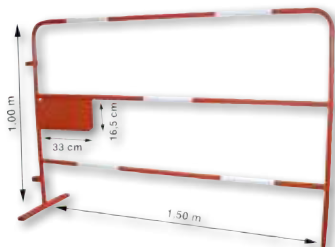

21 € HT unit.
prix tarif ~~32~~ €
Réf. 004500 par 16

20 € HT unit.
prix tarif ~~32~~ €
Réf. 004500 par 40

Rack pour 64 Barrières

- Long. : 2,20 m
- Larg. : 0,99 m
- Haut. : 1,26 m
- Zingué

354 € HT
prix tarif ~~514~~ €
Réf. PBZFL1MH

Option : réhausse pour rack 128 barrières



Plateforme TP



- Charge 400 kg
- Poids 34 kg
- Longueur 1,96 m
- Largeur 1,06 m
- Hauteur 1,03 m

263 € HT
prix tarif ~~358~~ €
Réf. 004570

Piquet d'implantation

- Piquet avec coulisseau simple
- Longueur 1,50 m
- Poids : 2,7 kg



14,10 € HT unit.
prix tarif ~~19~~ €
Réf. LOT-PIQ-SIMP par 20

Bacs à mortier 90 et 200 litres



- 90 litres
- Polyéthylène
- ø 63 cm
- Hauteur 39 cm

80 € HT
prix tarif ~~123~~ €
Réf. BM090



144 € HT
prix tarif ~~214~~ €
Réf. BM200

- 200 litres
- Polyéthylène • Dim. : 100 x 67 x (H) 46 cm

Bac à béton 500 litres

Charge Maximum
d'Utilisation : 1250 kg

- Tôle ép. 2 mm
- 115 x 144 cm
- Hauteur 48 cm

185 € HT
prix tarif ~~287~~ €
Réf. DB500



Monte matériaux 150 kg

Version hauteur 10 m - Jusqu'à 15 m maxi
Echelles aluminium

Version de base 10 m

Treuil 230 V mono	1
Echelle de base	1
Echelle 2 m	3
Echelle 1 m	2
Genouillère	1
Élément de tête	1
Chariot	1
Jeu de 2 ridelles	1
Fin de course haut	1
Fin de course bas	1

3110 €HT
prix tarif ~~4391~~ €
Réf. MV10M

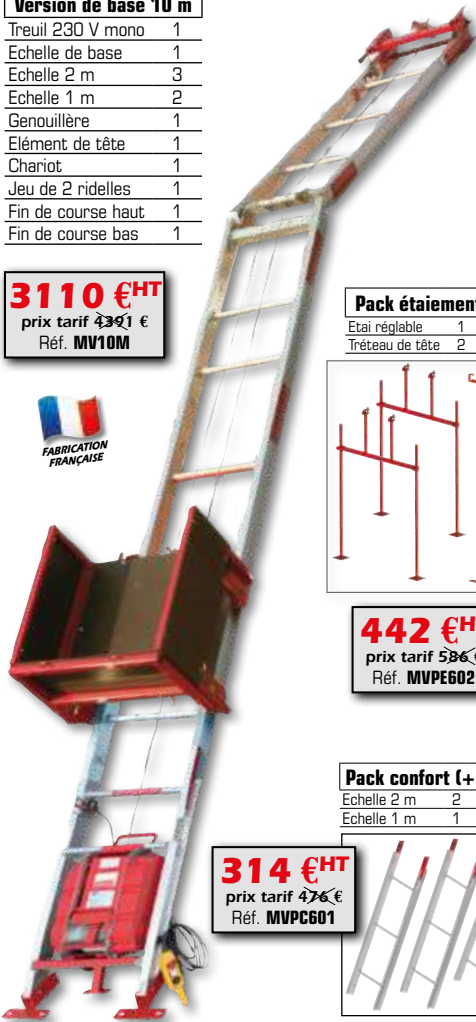

Pack étaieim

Étai réglable	1
Tréteau de tête	2

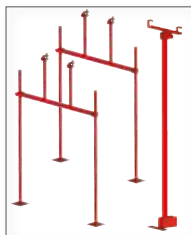

442 €HT
prix tarif ~~586~~ €
Réf. MVPE602

Pack confort (+ 5 m)

Echelle 2 m	2
Echelle 1 m	1

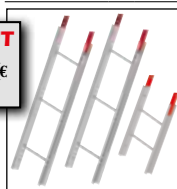

314 €HT
prix tarif ~~476~~ €
Réf. MVPC601

Treuil 200 kg Super Pro

DM200/F potence fixe • câble 25 m ou 40 m
• Tambour longitudinal • Commande de 1 m



Avec câble lg 25 m

710 €HT
prix tarif ~~979~~ €
Réf. 701200

Avec câble lg 40 m

760 €HT
prix tarif ~~1035~~ €
Réf. 701210

Treuil 200 kg Super Pro

DM200/APF potence télescopique • câble 25 m
• Tambour frontal • Commande de 1 m



Avec câble lg 25 m

1039 €HT
prix tarif ~~1439~~ €
Réf. 701240

Lot goulotte complet 6 m

Goulottes
1,10 m
par lot de 6



399 €HT
prix tarif ~~543~~ €
Réf. LOT6P-DG



Composé de :
• 1 goulotte de départ
• 1 cadre de départ
• 5 goulottes 1,10 m

polyéthylène haute densité



275 €HT
prix tarif ~~384~~ €
Réf. LOT6P-ETAGE

Benne 70 litres

Benne à béton basculante

- Polyéthylène
- charge maxi 150 kg



107 €HT
prix tarif ~~168~~ €
Réf. 720010

Echelles de toit fixes

Photo : échelle plate de toit 3 m - 12 échelons



A PARTIR DE
78 €HT

Echelle de toit fixe					Prix Promo
Référence	m	Nb échelon	cm	kg	€ HT
DECP300FI25	3,00	12	37	6,00	78
DECP400FI25	4,00	16	37	8,00	95
DECP500FI25	5,00	20	37	10,00	128

Crochet de faîtière (vendu séparément)
Empattement : 300 mm - Haut. : 300 mm



104 €HT
prix tarif ~~170~~ €
Réf. DECPCROCH



- Echelles en bois pour toutes les pentes.
- Section : 48 x 20 mm
- Espacements échelons : 25 cm
- Finition lasurée

Echelles de toit pliantes

A PARTIR DE
134 €HT



Echelle de toit pliante					Prix Promo
Référence	m	Nb échelon	cm	kg	€ HT
DECP400PL25	4,00	16	37	8,50	134
DECP500PL25	5,00	20	37	12,50	192

Echelles et Marchepieds

Conforme à la nouvelle norme EN131 applicable au 01/01/2018

EN131
Norme Européenne



Echelles télescopiques



TELESCO 325

185 €HT

prix tarif ~~267~~ €
Réf. ATELE325

TELESCO 390

232 €HT

prix tarif ~~333~~ €
Réf. ATELE390

- Aluminium anodisé
- Système de coulissage par air, évite le pincement des doigts
- Marches extra-larges de 65 mm
- **Garantie 2 ans**

EN131-6
Norme Européenne



Echelles simples SOPRANO

Soprano simple
9 échelons

Barre stabilisatrice
sur version ≥ 3 m

Marchepieds PRESTO

**LOT SOPRANO 9 échelons
+ PRESTO 3 marches**

156 €HT

prix tarif ~~228~~ €
Réf. LOT-SOP09-PRES03



**LOT SOPRANO 13 échelons
+ PRESTO 4 marches**

204 €HT

prix tarif ~~276~~ €
Réf. LOT-SOP13-PRES04

Marchepieds double accès PRESTO (le lot de 2)

**A PARTIR DE
158 €HT**

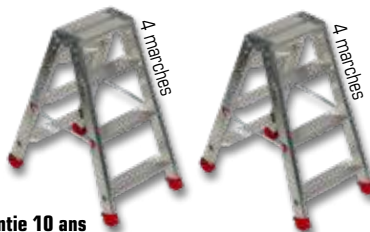

- Pliable en aluminium • Charge maxi 150 kg • **Garantie 10 ans**

PRESTO Double accès

Références	Nb marche	m	m	kg	Prix Promo € HT
LOT-FMAP03MDA	3	0,57	2,57	4,2	158 € le lot de 2
LOT-FMAP04MDA	4	0,80	2,80	5,4	185 € le lot de 2
LOT-FMAP05MDA	5	1,03	3,03	6,6	214 € le lot de 2

Echelles 2 plans transformables SOPRANO

SOPRANO 2 plans

Références	m	m	Nb échelons	cm	kg	Prix Promo € HT
FECD205BF	4,12	3,22	2 x 6	77	10,7	105
FECD245BF	4,72	3,82	2 x 7	89	12	130
FECD260BF	5,32	4,42	2 x 8	89	13,3	145
FECD295BF	5,92	5,02	2 x 9	107	14,5	159

**A PARTIR DE
105 €HT**

- Montant section 65 x 25 mm
- Base avec barre stabilisatrice
- Charge maxi 150 kg
- **Garantie 5 ans**

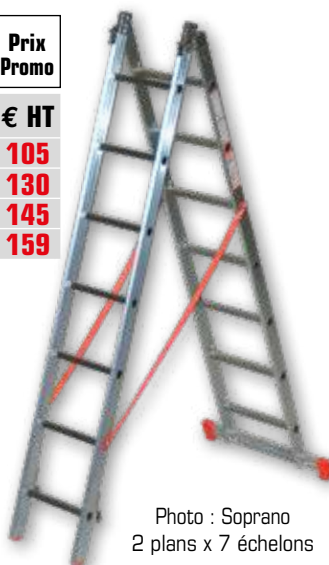

Photo : Soprano
2 plans x 7 échelons

Echelles 3 plans transformables SOPRANO

SOPRANO 3 plans

Références	m	m	Nb échelons	cm	kg	Prix Promo € HT
FECT264BF	6,90	6,00	3 x 8	107	19	208
FECT299BF	7,80	6,90	3 x 9	107	20,8	234
FECT356BF	9,24	8,34	3 x 11	120	29,6	310

**A PARTIR DE
208 €HT**

- Montant section 65 x 25 mm
- Base avec barre stabilisatrice
- Charge maxi 150 kg
- **Garantie 5 ans**



Photo : Soprano
3 plans x 9 échelons

Plateformes et Marchepieds

EN131
Norme Européenne



Marchepieds ALTO 50

ALTO 50					Prix Promo
Références	Nb marche	m	m	kg	€ HT
FMAP04M50	4	0,88	2,68	4,8	76
FMAP05M50	5	1,12	2,92	6,8	81
FMAP06M50	6	1,36	3,16	7,5	104
FMAP07M50	7	1,59	3,39	8,3	117

- Marches profondeur 85 mm
- Montant section 50 x 24 mm
- Barreau intermédiaire et sangles à partir du 5 marches
- Charge maxi 150 kg
- **Garantie 5 ans**

A PARTIR DE 76 €HT



Photo : ALTO 50 5 marches

Lots marchepieds ALTO 50

LOT 3 marches + 5 marches ALTO 50

128 €HT

prix tarif ~~210€~~
Réf. **LOT-ALTO50-0305**



ALTO 50 5 marches



ALTO 50 3 marches

LOT 4 marches + 6 marches ALTO 50

157 €HT

prix tarif ~~260€~~
Réf. **LOT-ALTO50-0406**

Echelle pliante télescopique avec plateforme - MODULO PRO PF



Escabeau hauteur 1,65 m



Echelle d'escalier



Echelle prémur hauteur 2,40 m



Echelle droite hauteur 3,41 m

299 €HT
prix tarif ~~433€~~
Réf. **MODPROPF**



EN131-4
Norme Européenne

Plateforme antidérapante galvanisée, ht 0,89 m - dim. 0,30 x 1,40 m Aluminium anodisé

5 POSITIONS EN 1

Plateformes individuelles roulantes télescopiques MEZZO+

- Adaptation à toutes les surfaces grâce à des stabilisateurs réglables avec fermeture rapide
- Montant section 60 x 25 mm
- Marches profondeur 50 mm
- Porte saloon à fermeture automatique
- Porte outils intégré
- Charge maxi 150 kg
- **Garantie 10 ans**

Conforme aux exigences de la norme NF P93-352/353

A PARTIR DE 795 €HT



MEZZO+ 7 / 10 marches

MEZZO+					Prix Promo
Références	m	m	Nb marche	kg	€ HT
FPIR0406M60	2,93 à 3,32	0,93 à 1,32	4 / 6	26,5	795
FPIR0608M60	3,39 à 3,79	1,39 à 1,79	6 / 8	29,5	934
FPIR0710M60	3,63 à 4,25	1,63 à 2,25	7 / 10	32,3	1086

Plateformes individuelles roulantes MEZZO

- Marches profondeur 85 mm
- Montant section 60 x 24 mm
- Garde corps sur les 4 faces
- Porte outils spacieux
- Charge maxi 150 kg
- **Garantie 10 ans**

Conforme aux exigences de la norme NF P93-352/353

A PARTIR DE 362 €HT



MEZZO 4 marches + plate-forme

MEZZO					Prix Promo
Références	m	m	Nb marche	kg	€ HT
FPIR03M60	2,56	0,76	2+plateforme	21	362
FPIR04M60	2,83	1,03	3+plateforme	22	397
FPIR05M60	3,11	1,31	4+plateforme	24	453
FPIR06M60	3,39	1,59	5+plateforme	26	495
FPIR07M60	3,67	1,87	6+plateforme	28	500

Pince-dalles, potelets, consoles **classe A** (conforme aux exigences de la norme EN13374)

Potelet à réservation à bloqueurs

Clavettes imperdables



NOUVEAUTÉ

- Montage tous les 2,20 m.
- Zingué

12,70 € HT unit.
prix tarif ~~18 €~~
Réf. 608770ZMH par 20

12,35 € HT unit.
prix tarif ~~18 €~~
Réf. 608770ZMH par 50

AFFAIRE STOP

ø 25 mm

Potelet à réservation multi-directionnel

NOUVEAUTÉ

- Montage tous les 2,20 m.
- Galvanisé

• **La double rotation :** Pince lisse + support de lisse, offrent l'avantage de pouvoir accepter toutes les formes de dalles, y compris celles ayant des contours complexes.



AFFAIRE STOP

18,20 € HT unit.
prix tarif ~~29 €~~
Réf. 608970GMH par 20

ø 25 mm

UNIMAG à planches

- Montage tous les 1,50 m.
- Zingué

19,30 € HT unit.
prix tarif ~~27 €~~
Réf. 608800ZMH par 20

18,60 € HT unit.
prix tarif ~~27 €~~
Réf. 608800ZMH par 50

Ouverture 450 mm

Platine articulée



UNIMAG à bloqueurs

- Montage tous les 2,20 m.
- Zingué

21,50 € HT unit.
prix tarif ~~30 €~~
Réf. 608860ZMH par 20

20,70 € HT unit.
prix tarif ~~30 €~~
Réf. 608860ZMH par 50

Ouverture 450 mm



REVERMAG à planches

- Montage tous les 1,50 m.
- Zingué

24,55 € HT unit.
prix tarif ~~37 €~~
Réf. 608840ZMH par 20

Ouverture 500 mm



REVERMAG à bloqueurs

- Montage tous les 2,20 m.
- Zingué

28,30 € HT unit.
prix tarif ~~42 €~~
Réf. 608890ZMH par 20

Réversible



Potelets à réservation à planches

- Montage tous les 1,40 m.
- Zingué

Réservation ø 40 mm

9,00 € HT unit.
prix tarif ~~13 €~~
Réf. 608810ZMH par 20

Réservation ø 25 mm

10,25 € HT unit.
prix tarif ~~15 €~~
Réf. 608850ZMH par 20

ø 25 mm ou ø 40 mm



Potelet à réservation à bloqueurs

- Montage tous les 2,20 m.
- Zingué

13,00 € HT unit.
prix tarif ~~18 €~~
Réf. 608870ZMH par 20

ø 25 mm



Tube galvanisé pour bloqueurs

- Tube avec bouchons plastiques ø 34 mm
- Longueur : 3 m • Poids : 5 kg

9,00 € HT unit.
prix tarif ~~13 €~~
Réf. 610010GMH par 80

9,35 € HT unit.
prix tarif ~~13 €~~
Réf. 610010GMH par 40



Console à bloqueurs

63 €HT unit.

prix tarif ~~33€~~

Réf. 610000BMH par 6

61 €HT unit.

prix tarif ~~33€~~

Réf. 610000BMH par 12

UPN long. 400 mm obligatoire pour fixation sur matériaux creux.



- Largeur 1 m
- Montage tous les 1,60 m
- Charge 480 kg • Zinguée

Console à planches

58 €HT unit.

prix tarif ~~33€~~

Réf. 610000PMH par 6

56 €HT unit.

prix tarif ~~33€~~

Réf. 610000PMH par 12

UPN long. 400 mm obligatoire pour fixation sur matériaux creux.

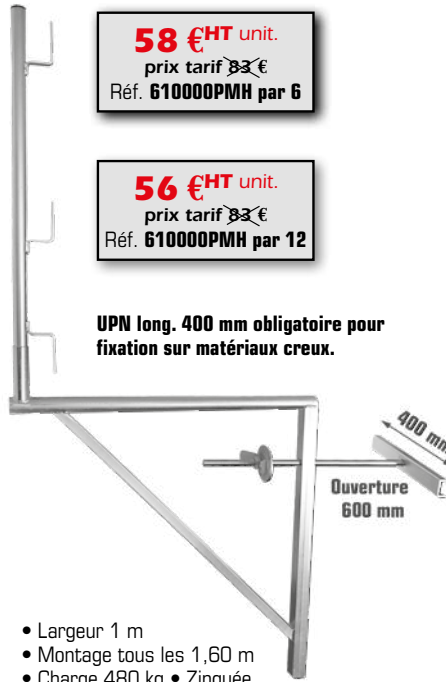

- Largeur 1 m
- Montage tous les 1,60 m
- Charge 480 kg • Zinguée

Cadre gerbable

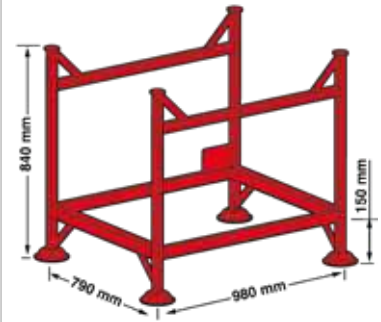

Cadre fixe peint gerbable

- Poids 25 kg

107 €HT

prix tarif ~~154€~~

Réf. E0999

Protection pavillon

- **Catégorie Classe A**, conforme aux exigences de la norme EN13374.
- Permet la réalisation de protections collectives et périphériques sur les pavillons.
- Montage tous les 1,50 m en version planches et tous les 2,20 m en version bloqueurs.
- **Revêtement : galvanisé à chaud**

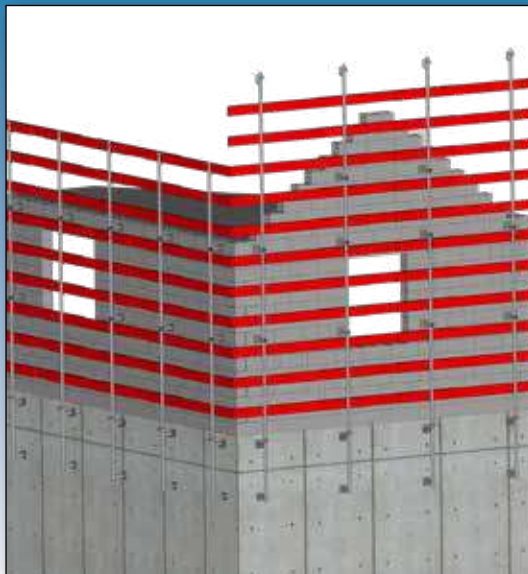

Montant 1,40 m Version planches

19,80 €HT unit.

prix tarif ~~29€~~

Réf. P8803G par 20



Montant 1,40 m version bloqueurs

23,85 €HT unit.

prix tarif ~~33€~~

Réf. P8803BMH par 20

Ancre intermédiaire

17,75 €HT unit.

prix tarif ~~28€~~

Réf. PP320CZ par 20



DEPART 1 m

29,95 €HT unit.

prix tarif ~~33€~~

Réf. PPD320G par 20



Montant 2,80 m Version planches

30,45 €HT unit.

prix tarif ~~33€~~

Réf. P8802G par 20

Montant 2,80 m version bloqueurs

36,55 €HT unit.

prix tarif ~~38€~~

Réf. P8802BMH par 20

NOUVEAUTÉ EXCLUSIVITÉ ALTRAD

Garde corps provisoire de chantier SAFETYPLAST Classe A et B

Polyéthylène haute densité

- Dimensions : 2040 x (H) 1100 mm
- Poids barrière : 10,7 kg
- Poids barrière avec fourreau : 12 kg
- Fourreau en PEHD avec système de verrouillage
- Potelet en acier zingué \varnothing 34 mm
- Norme de référence : EN ISO 13374 2013

**Nous
consulter**

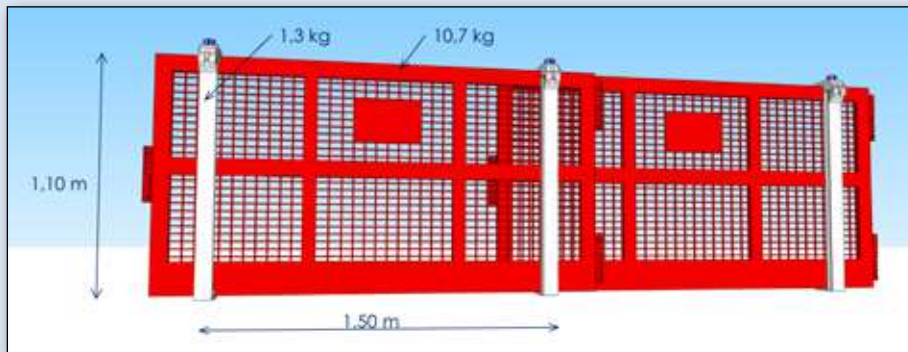

**1 - Mise en place
du potelet**

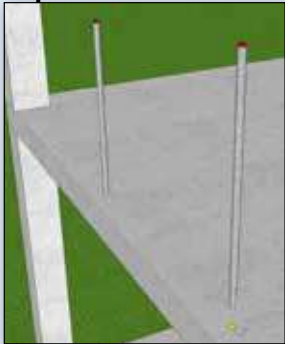

**2 - Mise en place
du fourreau**

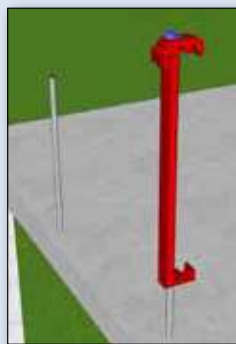

**3 - Mise en place du garde
corps et verrouillage**



Panier en acier galvanisé pour
manutention et stockage de 25
barrières, 26 fourreaux et 26
potelets.



Cadre gerbable 100 étais

Peint

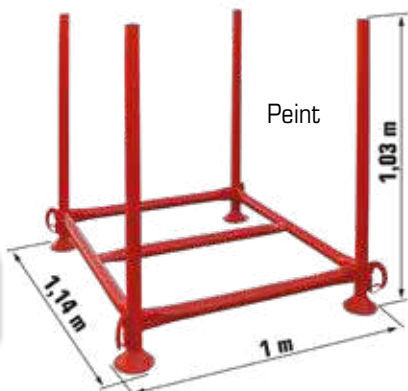

107 €HT
prix tarif 149 €
Réf. PL80PAN023

Cadre gerbable démontable

Galvanisé, pour
plancher alu,
bois, acier.

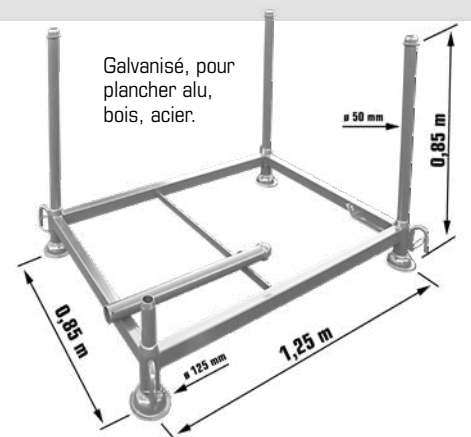

114 €HT
prix tarif 167 €
Réf. N07GMH

Étais galvanisés Filetage apparent 1,70 x 2,90 m

- Fût Ø 57 ép. 2 mm
- Coulisse Ø 48,3 x 2 mm
- Broche Ø 14 mm
- Platines 120 x 120 x 5 mm
- Poids 10 kg



Manchon
de réglage
en fonte

Coefficient de sécurité = 1,65

Charges admissibles

Hauteur	Charge
1,70 m	1650 kg
2,90 m	1490 kg

Par 300 pièces

26,00 € HT unit.
prix tarif 39 €
Réf. G57FAP160G

Par 100 pièces

28,70 € HT unit.
prix tarif 39 €
Réf. G57FAP160G

Par 200 pièces

27,50 € HT unit.
prix tarif 39 €
Réf. G57FAP160G



OFFERT
Cadre de rangement
100 pièces



Étais tirants poussants galvanisés le Robuste

- Galvanisé
- Manchon fonte
- Fût Ø 57 x 2 mm
- Coulisse Ø 48,3 x 2 mm
- Broche imperdable Ø 14 mm
- Chapes articulées ép. 5 mm

Coefficient de sécurité = 3

Charges admissibles

Hauteur	Charge
1,70 m	900 kg
2,00 m	900 kg
2,20 m	900 kg
2,60 m	900 kg
3,00 m	800 kg
3,20 m	500 kg
3,50 m	500 kg
4,00 m	400 kg



1,70 x 3,00 m - par 50
38,00 € HT unit.
prix tarif 72 €
Réf. S70DOUB170GAC

2,20 x 4,00 m - par 50
43,00 € HT unit.
prix tarif 84 €
Réf. S70DOUB250GAC

Étais universels galvanisés le Robuste

- Galvanisé
- Fût Ø 57 ép. 2 mm
- Coulisse Ø 48,3 x 2 mm
- Manchon en fonte GS
- Broche Ø 14 mm
- Platines 110 x 110 x 5 mm

Coefficient de sécurité = 3

Charges admissibles

Hauteur	Charge
1,70 m	1900 kg
2,00 m	1800 kg
2,20 m	1700 kg
2,60 m	1600 kg
3,00 m	1400 kg
3,20 m	1500 kg
3,50 m	1100 kg
4,00 m	800 kg



Renfort de pied

1,71 x 3,00 m - par 200
30,50 € HT unit.
prix tarif 34 €
Réf. S60STAN170GR

1,71 x 3,00 m - par 50
33,00 € HT unit.
prix tarif 34 €
Réf. S60STAN170GR

2,21 x 4,00 m - par 50
37,00 € HT unit.
prix tarif 87 €
Réf. S60STAN250GR



Poutrelles



- Embouts avec renforts



Poutrelles en bois pour tours étaieiment :

- Longueur : 2,90 m - réf. 001882
- Longueur : 3,90 m - réf. 001854
- Poids : 4,7 kg par mètre linéaire

Longueur 2,90 m

26,40 € HT unit.
prix tarif 34 €
Réf. 001882 par 20

Longueur 3,90 m

35,55 € HT unit.
prix tarif 35 €
Réf. 001854 par 20

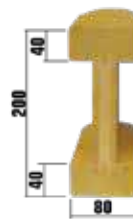

Trépied repliable pour étais

- Pour étais ø 57 à 76 mm
- Zingué



23,35 € HT unit.
prix tarif 32 €
Réf. TREPLEGMH par 20

Fourche simple pour étais

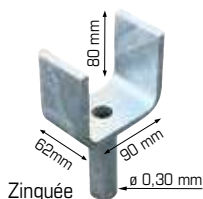

Zinguée

4 € HT unit.
prix tarif 6,65 €
Réf. 609013ZMH par 20

Fourche double pour étais

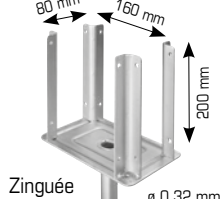

Zinguée

7 € HT unit.
prix tarif 10,90 €
Réf. TE0287MH par 20

Coulisseau réversible

- Galvanisé
- Pour potelets à réservation
- Montage sur poutrelle hauteur 200 mm

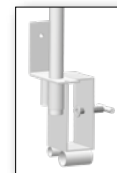
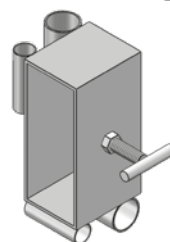

14,80 € HT unit.
prix tarif 22,50 €
Réf. MH1132AZC par 20

Aiguille haute fréquence Vibratech 52

- Avec convertisseur intégré
- Aiguille vibrante Ø 52 mm
- Câble protégé par une gaine de 7 m, résistante à l'abrasion
- Vitesse de rotation 12000 tr/mn
- Démarrage progressif contrôlé par une rampe électronique
- Sécurité contre les courts-circuits et protection thermique

1152 € HT
prix tarif 1568 €
Réf. H10-196



Aiguille vibrante électrique portable PROVIB +



- Moteur puissance 2,2 kW
- Longueur de manche 3 m
- Ø aiguille 36 mm
- Raccord de gaine renforcé

405 € HT
prix tarif 582 €
Réf. B244/01900

Talocheuse PRO 600

Talocheuse compacte à moteur avec bras pliable
Passe par les portes.

- Passe par les portes.
- Moteur Honda GX120 4 ch
- Ø de talochage 600 mm
- Livrée avec 4 pâles de finition + 1 disque flottant
- Poids 53 kg

1750 € HT
prix tarif 2395 €
Réf. BMT01



Talocheuse PRO 900

Talocheuse à moteur avec bras pliable

- Moteur Honda GX200 - 5,5 ch
- Ø de talochage 925 mm
- Livrée avec jeu de pales mixtes
- Berceau de protection chromé
- Poids 81 kg

1975 € HT
prix tarif 2793 €
Réf. BPTLW951



Règle vibrante oscillante MIDI SCREED 200 et 300

- Règle en alu long, 2 m ou 3 m.
- Réglage de l'angle de lissage par simple rotation du manche.
- Légère, manche amovible, manutention aisée.
- Poids 19 kg
- Moteur essence Honda GX 25 Puissance 1,1 ch

Règle longueur 2 m

731 € HT
prix tarif 1181 €
Réf. H10660-2

Règle longueur 3 m

782 € HT
prix tarif 1141 €
Réf. H10660-3



Taloche manuelle BULL FLOAT

- Lame légère en alliage de magnésium, avec rotule et 3 manches emboîtables de 1,80 m
- Largeur 1,20 m x prof. 0,20 m
- Longueur maxi du manche : 5,40 m



279 € HT
prix tarif 371 €
Réf. B50901



Plaques vibrantes "Marche avant" - Classification PQ2

PCX 60A MULTI USAGES

- Largeur 35 cm
- Poids : 74 kg
- Chariot de transport intégré
- Longueur plaque : 66 cm
- Moteur essence Honda GX120 4 ch
- Rampe d'arrosage intégrée à la semelle



1275 € HT
prix tarif 1702 €
Réf. BPCU01

PCX 20A SPECIAL ENROBE

- Largeur 50 cm
- Poids : 75 kg
- longueur 58,1 cm
- Faible hauteur de semelle, utilisation sous les bardages
- Livrée avec roues de transport.
- Moteur essence Honda 4 ch



1315 € HT
prix tarif 1780 €
Réf. BPC021

PCX 13/40 MULTI USAGES

- Largeur 40 cm
- Poids : 87 kg
- Timon anti-vibration
- Plaque longueur 60,6 cm
- Moteur essence Honda GX120 4 ch
- Rampe d'arrosage intégrée à la semelle



1299 € HT
prix tarif 1784 €
Réf. BFC4012EW

PCX 17/50A SPECIAL ENROBE

- Largeur 55 cm
- Poids : 91 kg
- Longueur 95 cm
- Moteur essence Honda GX160 5,5 ch
- Semelle surbaissée, passe sous les bardages
- Rampe d'arrosage intégrée à la semelle
- Système anti-vibration du timon
- Chariot de transfert intégré



1395 € HT
prix tarif 1847 €
Réf. BPCA50

Plaques vibrantes réversibles hydrauliques

RPX 35/50 D RPX 35/40 DE



Classification PQ3

RPX 35/50 D
• Largeur 50 cm
• Poids 191 kg
• Moteur diesel Hatz 1B20

4990 € HT
prix tarif 4383 €
Réf. B161-9-206

- Vitesse : 27 m/mn
- force de compactage : 35 kN
- Horamètre/compte-tours en série (sauf RPX 35/50D)
- Roues de transport en série • Timon anti-vibrations.

Classification PQ4

RPX 35/40 DE
• Largeur 40 cm
• Poids 189 kg
• Moteur Hatz 1B20 diesel
• Démarrage électrique à clé

5685 € HT
prix tarif 7105 €
Réf. B161-9-201

Pilonneuse RTX 68

Catégorie PN3
Moteur essence 4 temps

2179 € HT
prix tarif 3015 €
Réf. BRTX68H280S



- Dim. semelle : larg. 280 x 335 mm
- Faibles vibrations
- Moteur essence Honda GX100 - 3 ch
- Force compactage 16 kN
- Timon sur amortisseurs
- Amplitude frappe : 52 mm
- Poids : 70 kg



Pompe à cable BGA + Crépine OFFERTE

Submersible 72 m³/h

- Gaine de 5 m avec crépine
- Tuyau de refoulement longueur 10 m
- Moteur essence Honda GX160 - 5,5 ch
- Raccords pompier 3"



1010 € HT
prix tarif 1681 €
Réf. LOT-POMPE-CREP

Une crépine seule
supplémentaire
Réf. B165-5-002



OFFERT

Rouleaux Duplex TDX 650A

- Billes largeur 650 mm, ø 402 mm
- Marche avant : 0 à 3,9 km/h
- Marche arrière : 0 à 2,1 km/h
- Poids : 684 kg (Réservoir d'eau vide)
- Ne marque pas les enrobés
- Faible taux de vibrations
- Nouveau timon rallongé

Moteur diesel Yanmar L100N
• Puissance 10 ch / 7,4 kW
• Démarrage électrique

Avec moteur Yanmar
9389 € HT
prix tarif 12480 €
Réf. B650AYGRY4

Moteur diesel Kubota EA330
• Puissance 6,9 ch / 5,2 kW
• Démarrage électrique

Avec moteur Kubota
9700 € HT
prix tarif 13351 €
Réf. B650AKGRY4

SPECIAL ENROBES
Classification PV2



Echafaudage VITO 49 - LOT 60 m² - Classe 4 : 300 kg/m²

Lot VITO 49 - 60 m²

Désignation	Réf	Qté
Structure seule :		
Pied simple	J01901	4
Pied fixe	J01929	4
Echelle 2 m 2 barreaux percée	J00080	4
Echelle 2 m 4 barreaux	J00071	4
Echelle 1,50 m 3 barreaux	J00066	2
Pilier de faite 1,20 m	J00092	2
Diagonale 3x2 m à colliers	N1720	2
Garde corps fixe de 3 m	J00072	6

Réf. lot structure seule : **L49P-060-GF**

Prix HT Promo : 1299€

Planchers :

Plancher alu/bois 0,85 x 3 m trappe	G385T	2
Echelle d'accès acier	562392	2
Plancher acier 0,30 x 3 m	FC3000	12

Réf. lot structure + planchers : **L49P-060-GFP**

Prix HT Promo : 2540€

Option plinthes :

Plinthe acier 3 m	N4849	6
Plinthe extrémité acier galva	J04878	4

Réf. lot option plinthes : **LOT-PL23**

Prix HT Promo : 250€

Longueur de travail 10 m - Hauteur de travail 6 m
Echafaudage ø 49 mm galvanisé - Entraxe 0,945 m

Respecte les exigences du décret du 1^{er} septembre 2004

A PARTIR DE 1299 € HT

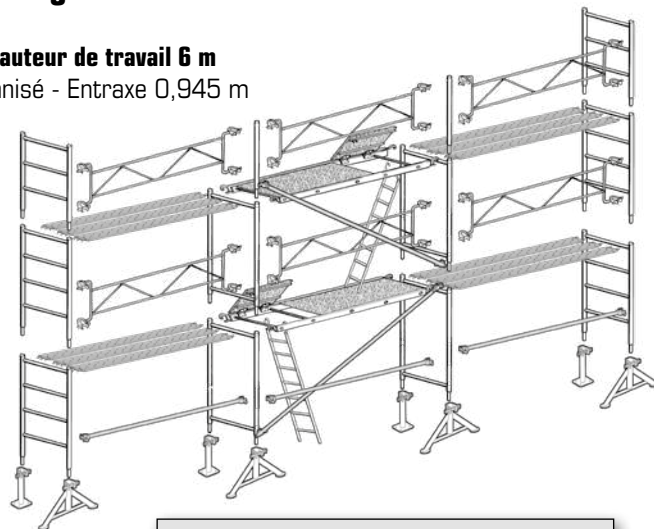

Lot 18 planchers galva 0,30 x 3 m
CLASSE 4 : 300 daN/m² (kg)
pour VITO 49

810 € HT
prix tarif 1229 €
Réf. LOT-FC3000-18



- Hauteur de travail = hauteur du dernier plancher + 2 m • Longueur de travail = longueur de la structure + (2 x 0,50 m).
- Prévoir plinthes et amarrages en fonction des lots et des chantiers (tous les 24 m² en échafaudage non baché).

Echafaudage VITO 49 - LOT 78 m² - Classe 4 : 300 kg/m²

Longueur de travail 13 m - Hauteur de travail 6 m
Echafaudage ø 49 mm galvanisé - Entraxe 0,945 m

Lot VITO 49 - 78 m²

Désignation	Réf	Qté
Structure seule :		
Pied simple	J01901	5
Pied fixe	J01929	5
Echelle 2 m 2 barreaux percée	J00080	6
Echelle 2 m 4 barreaux	J00071	4
Echelle 1,50 m 3 barreaux	J00066	2
Pilier de faite 1,20 m	J00092	3
Diagonale 3x2 m à colliers	N1720	2
Garde corps fixe de 3 m	J00072	8

Réf. lot structure seule : **L49P-078-GF**

Prix HT Promo : 1590 €

Planchers :

Plancher alu/bois 0,85 x 3 m trappe	G385T	2
Echelle d'accès acier	562392	2
Plancher acier 0,30 x 3 m	FC3000	18

Réf. lot structure + planchers : **L49P-078-GFP**

Prix HT Promo : 3060 €

Option plinthes :

Plinthe acier 3 m	N4849	8
Plinthe extrémité acier galva	J04878	4

Réf. lot option plinthes : **LOT-PL17**

Prix HT Promo : 290 €

Respecte les exigences du décret du 1^{er} septembre 2004

A PARTIR DE 1590 € HT

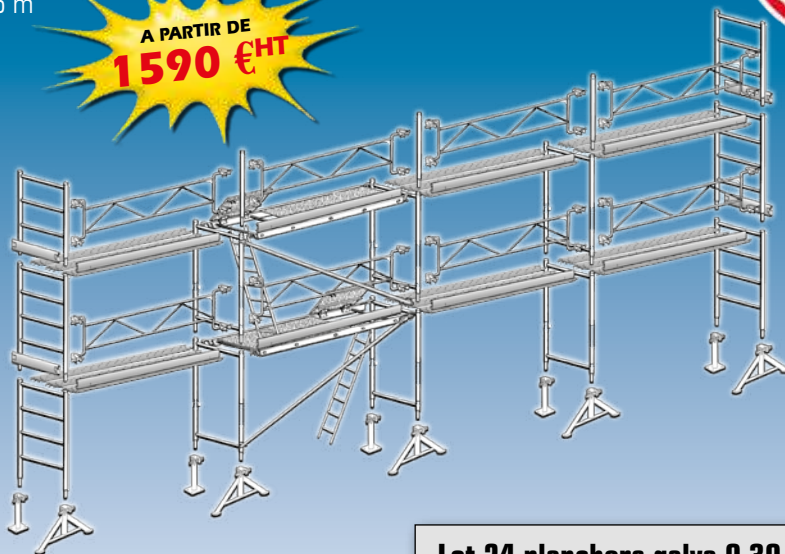

Lot 24 planchers galva 0,30 x 3 m
CLASSE 4 : 300 daN/m² (kg)
pour VITO 49

1070 € HT
prix tarif 1361 €
Réf. LOT-FC3000-24



Echafaudage VITO 49 - LOT 91 m² - Classe 4 : 300 kg/m²

Lot VITO 49 - 91 m²

Désignation	Réf	Qté
Structure seule :		
Pied simple	J01901	5
Pied fixe	J01929	5
Echelle 0,85 m 2 barreaux	J00069	5
Echelle 2 m 2 barreaux percée	J00080	6
Echelle 2 m 4 barreaux	J00071	4
Echelle 1,50 m 3 barreaux	J00066	2
Pilier de faite 1,20 m	J00092	3
Diagonale 3x2 m à colliers	N1720	2
Garde corps fixe de 3 m	J00072	12

Réf. lot structure seule : **L49P-091-GF**

Prix HT Promo : 2090€

Planchers :

Plancher alu/bois 0,85 x 3 m trappe	G385T	2
Echelle d'accès acier	562392	2
Plancher acier 0,30 x 3 m	FC3000	21

Réf. lot structure + planchers : **L49P-091-GFP**

Prix HT Promo : 3690€

Option plinthes :

Plinthe acier 3 m	N4849	8
Plinthe extrémité acier galva	J04878	4

Réf. lot option plinthes : **LOT-PL3**

Prix HT Promo : 299€

Longueur de travail 13 m - Hauteur de travail 7 m
Echafaudage ø 49 mm galvanisé - Entraxe 0,945 m

Respecte les exigences du décret du 1^{er} septembre 2004

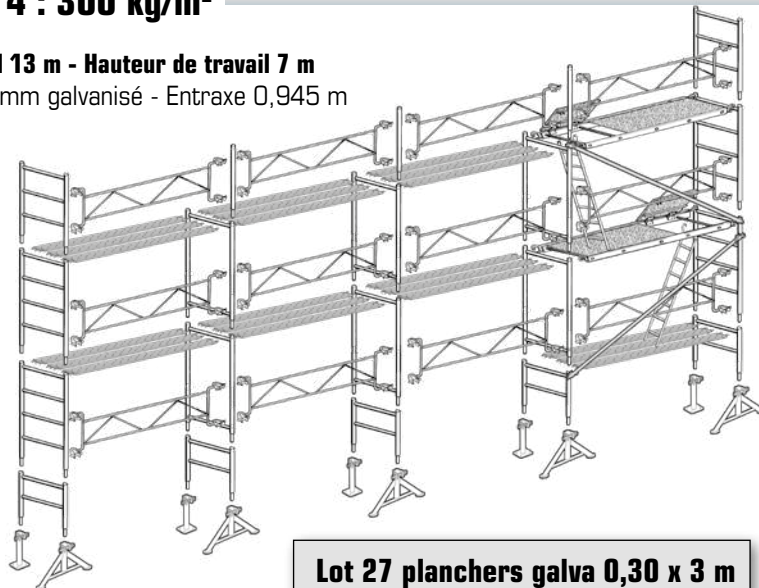

1200 € HT
prix tarif ~~2094 €~~
Réf. LOT-FC3000-27

Lot 27 planchers galva 0,30 x 3 m
CLASSE 4 : 300 daN/m² (kg)
pour VITO 49



- Hauteur de travail = hauteur du dernier plancher + 2 m • Longueur de travail = longueur de la structure + (2 x 0,50 m).
- Prévoir plinthes et amarrages en fonction des lots et des chantiers (tous les 24 m² en échafaudage non banché).

Echafaudage VITO 49 - LOT 104 m² - Classe 4 : 300 kg/m²

Longueur de travail 13 m - Hauteur de travail 8 m
Echafaudage ø 49 mm galvanisé - Entraxe 0,945 m

Lot VITO 49 - 104 m²

Désignation	Réf	Qté
Structure seule :		
Pied simple	J01901	5
Pied fixe	J01929	5
Echelle 2 m 2 barreaux percée	J00080	9
Echelle 2 m 4 barreaux	J00071	6
Echelle 1,50 m 3 barreaux	J00066	2
Pilier de faite 1,20 m	J00092	3
Diagonale 3x2 m à colliers	N1720	3
Garde corps fixe de 3 m	J00072	12

Réf. lot structure seule : **L49P-104-GF**

Prix HT Promo : 2320€

Planchers :

Plancher alu/bois 0,85 x 3 m trappe	G385T	3
Echelle d'accès acier	562392	3
Plancher acier 0,30 x 3 m	FC3000	27

Réf. lot structure + planchers : **L49P-104-GFP**

Prix HT Promo : 4499€

Option plinthes :

Plinthe acier 3 m	N4849	12
Plinthe extrémité acier galva	J04878	6

Réf. lot option plinthes : **LOT-PL9**

Prix HT Promo : 460€

Respecte les exigences du décret du 1^{er} septembre 2004

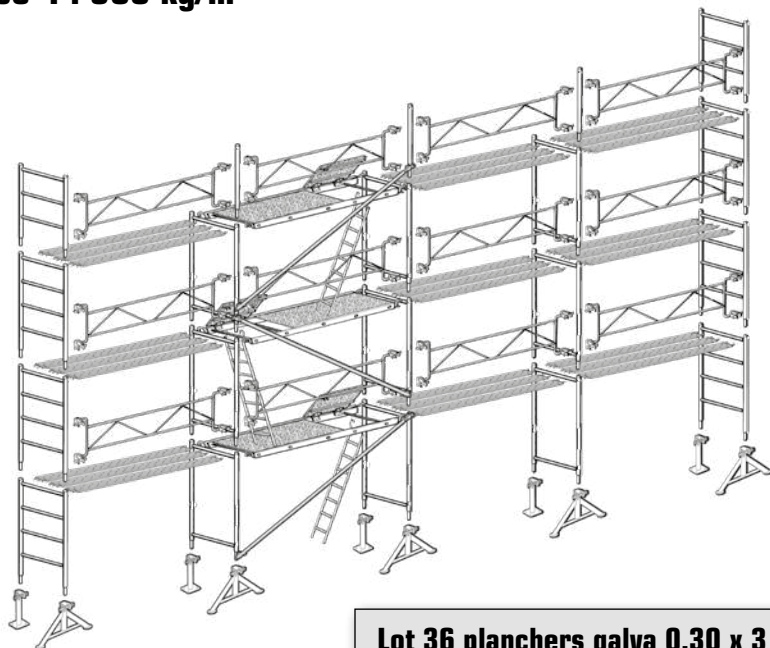

1585 € HT
prix tarif ~~2457 €~~
Réf. LOT-FC3000-36

Lot 36 planchers galva 0,30 x 3 m
CLASSE 4 : 300 daN/m² (kg)
pour VITO 49



Accessoires VITO 49 galvanisés

Pied à vérin

- Hauteur 270 à 450 mm
- Electrozingué
- Poids 3 kg

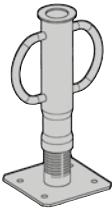

57 €HT unit
 prix tarif ~~79 €~~
 Réf. J00345 par 6

Tréteau dauphiné

- Hauteur 1,15 m
- Poids 18 kg



90 €HT unit
 prix tarif ~~123 €~~
 Réf. V01924 par 6

Traverse amovible à broches

- Poids 3 kg



20 €HT unit
 prix tarif ~~27 €~~
 Réf. J01926 par 6

Echelle 2 m 4 barreaux

- Poids 18 kg

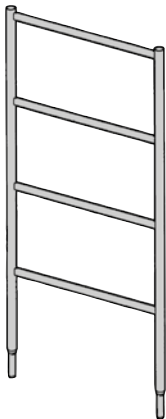

63 €HT unit.
 prix tarif ~~93 €~~
 Réf. J00071 par 10

Echelle 2 m 2 barreaux percée

- Poids 18 kg

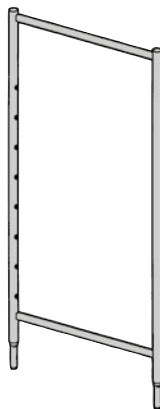

59 €HT unit.
 prix tarif ~~85 €~~
 Réf. J00080 par 6

Tréteau 49 pieds fixes

- Dim. 1,23 à 2 m
- Poids 25 kg



93 €HT unit.
 prix tarif ~~146 €~~
 Réf. J00046S par 6

Garde corps fixe

- Longueur 3,00 m
- Poids 14 kg

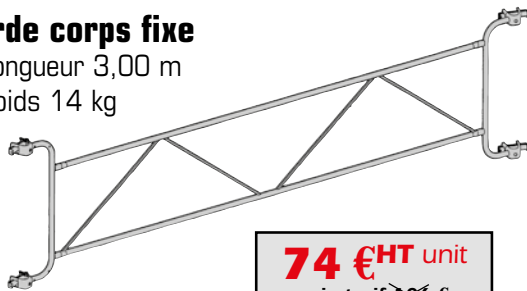

74 €HT unit
 prix tarif ~~106 €~~
 Réf. J00072 par 10

Barrière coulissante

- Longueur 2,10 m à 3,50 m
- Poids 14 kg



112 €HT unit
 prix tarif ~~154 €~~
 Réf. J00078 par 6

Garde corps 49 - 3 parties

- Longueur 2,50 à 3,50 m
- Poids 22 kg



137 €HT unit
 prix tarif ~~187 €~~
 Réf. J01923 par 6

Croisillon extensible galvanisé

- Longueur 2,25 m à 4 m
- Poids 7 kg



48 €HT unit
 prix tarif ~~65 €~~
 Réf. J00079 par 10

Accessoires AERIS galvanisés

Garde-corps 3 m fixe

- 13 kg

NF



70 €HT unit
prix tarif ~~93 €~~
Réf. Q1947 par 6



Garde-corps d'extrémité

0,80 M

- 3 kg

NF

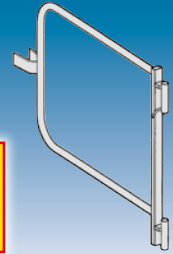

34 €HT unit
prix tarif ~~45 €~~
Réf. Q4304 par 6

Packs couvreur échafaudage AERIS - Longueur 12 et 15 m

Packs couvreur		12 m	15 m
Désignation	Réf.	Qté	Qté
Garde corps sécurité 3 m	Q134	4	5
Montant de faite couvreur	688480	5	6
Kit filet 3 m couvreur	J02585	4	5

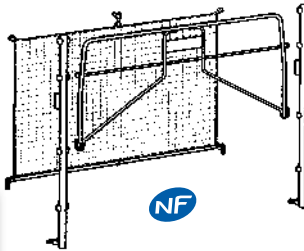

NF



Longueur 12 m
1265 €HT
prix tarif ~~1699 €~~
réf. LOT359

Longueur 15 m
1565 €HT
prix tarif ~~2027 €~~
réf. LOT345

Vérin de niveau AERIS

Vérin de niveau NF

- Hauteur 0,60 m
- Réglage 0 à 0,40 m
- Poids 6 kg



18 €HT unit
prix tarif ~~29 €~~
Réf. J04507 par 24



Lisse de 3 m NF

- Poids 6 kg



20 €HT unit
prix tarif ~~27 €~~
Réf. Q1931 par 12

Lisse 0,80 m renforcée avec colliers

- Support planchers
- Poids 9 kg



46 €HT unit
prix tarif ~~63 €~~
Réf. Q1976 par 6

Vérin de niveau

- Hauteur 1,50 m
- Poids 10 kg



40 €HT unit
prix tarif ~~57 €~~
Réf. 511313 par 6



NF

Kit passage piéton

- Passage libre
- Hauteur 2,20 m
- Largeur 1,45 m
- Poids 35 kg

Composé de :
2 montants, 1 potelet, 1 poutre

289 €HT unit
prix tarif ~~390 €~~
Réf. Q3000 par 6

Déport 1,50 m AERIS

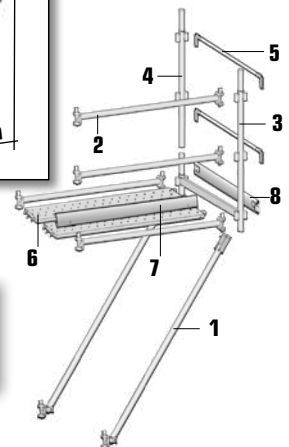
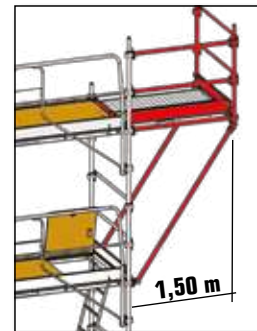

660 €HT
prix tarif ~~906 €~~
Réf. ADEP150

DEPORT AERIS 1,50 m

Désignation	Réf.	Rep.	Qté
Diagonale 1,50 x 2 m	A654C	1	2
Longeron 1,50 m	A997G	2	4
Cadre support plancher	A142G	3	1
Montant 1 m	Q119G	4	1
Lisse extrémité	Q1939	5	2
Plancher 0,365 x 1,50 m	MOST36-150-AC	6	2
Plinthe 1,50 m	N4853	7	1
Plinthe extrémité	Q4858	8	1

Echafaudage AERIS - LOT 78 m² - Classe 4 : 300 kg/m²

Lot AERIS - 78 m ²		lisse	GCF*	GCSM*
Désignation	Réf.	Qté	Qté	Qté
Structure seule :				
Vérin de niveau 1,50 m	511313	10	10	10
Echelle 2 m	Q1296	10	10	10
Lisse 3 m basculeur	Q1931	16	-	-
Lisse d'extrémité	Q1939	8	-	-
Garde corps standard 3 m	Q1947	-	8	-
Garde corps extrémité	Q4304	-	4	-
Garde corps sécu montage	Q134	-	-	8
Garde corps extrémité GCSM	Q143	-	-	4
Diagonale 3 x 2 m	Q1946	1	1	1
Réf. lot structure seule		L45P-078-LI	L45P-078-GF	L45P-078-GS
Prix € HT Promo		1635€	1875€	2070€
Planchers :				
Plancher alu/bois 0,75 x 3 m trappe	Q8620	2	2	2
Echelle d'accès acier	562392	2	2	2
Plancher acier 0,36 x 3 m MOST36-300-AC		12	12	12
Réf. lot structure + planchers		L45P-078-LIP	L45P-078-GFP	L45P-078-GSP
Prix € HT Promo		3025	3125€	3320€
Option plinthes :				
Plinthe acier 3 m	N4849		8	
Plinthe extrémité acier galva	Q4858		4	
Réf. lot option plinthes			LOT-PL28	
Prix € HT Promo			290	

Longueur de travail 13 m - Hauteur de travail 6 m

Echafaudage ø 45 mm galvanisé - Entraxe 0,800 m

Echafaudage **MDS** : Montage et Démontage en Sécurité

(version garde corps de sécurité au montage)

A PARTIR DE
1635 € HT

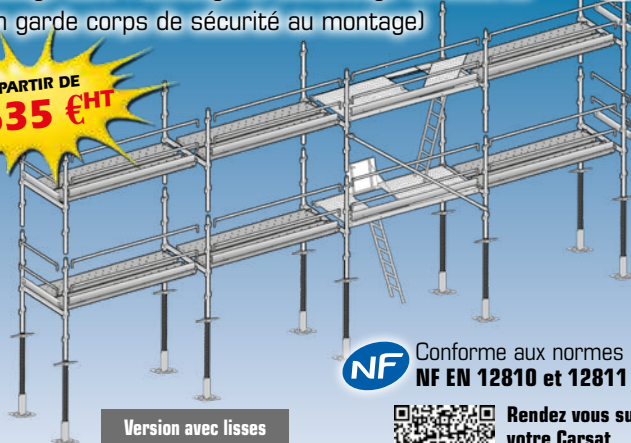

Version avec lisses

NF Conforme aux normes
NF EN 12810 et 12811



Rendez vous sur
votre Carsat
régionale pour
votre subvention

Pour éligibilité aux subventions Carsat, prendre les versions avec garde corps de sécurité au montage.

*GCF = Garde Corps Fixe standard - GCSM = Garde Corps Sécurité au Montage

- Hauteur de travail = hauteur du dernier plancher + 2 m • Longueur de travail = longueur de la structure + (2 x 0,50 m).
- Prévoir plinthes et amarrages en fonction des lots et des chantiers (tous les 24 m² en échafaudage non banché).

Echafaudage AERIS - LOT 80 m² - Classe 4 : 300 kg/m²

Lot AERIS - 80 m ²		lisse	GCF*	GCSM*
Désignation	Réf.	Qté	Qté	Qté
Structure seule :				
Vérin de niveau 60 cm	J04507	8	8	8
Cadre de départ	Q141	4	4	4
Echelle 2 m	Q1296	12	12	12
Lisse 3 m basculeur	Q1931	19	1	1
Lisse d'extrémité	Q1939	12	-	-
Garde corps standard 3 m	Q1947	-	9	-
Garde corps extrémité	Q4304	-	6	-
Garde corps sécu montage	Q134	-	-	9
Garde corps extrémité GCSM	Q143	-	-	6
Diagonale 3 x 2 m	Q1946	3	3	1
Réf. lot structure seule		L45P-080-LI	L45P-080-GF	L45P-080-GS
Prix € HT Promo		2180€	2490€	2690€
Planchers :				
Plancher alu/bois 0,75 x 3 m trappe	Q8620	3	3	3
Echelle d'accès acier	562392	3	3	3
Plancher acier 0,36 x 3 m MOST36-300-AC		12	12	12
Lisse 3 m basculeur	Q1931	2	2	-
Lisse à collier 3 m	Q4907	-	-	2
Réf. lot structure + planchers		L45P-080-LIP	L45P-080-GFP	L45P-080-GSP
Prix € HT Promo		3700€	4010€	4315€
Option plinthes :				
Plinthe acier 3 m	N4849		9	
Plinthe extrémité acier galva	Q4858		6	
Réf. lot option plinthes			LOT054	
Prix € HT Promo			375€	

Longueur de travail 10 m - Hauteur de travail 8 m

Echafaudage ø 45 mm galvanisé - Entraxe 0,800 m

Echafaudage **MDS** : Montage et Démontage en Sécurité

(version garde corps de sécurité au montage)

A PARTIR DE
2180 € HT



NF

Conforme aux
normes
**NF EN 12810
et 12811**

Version avec
Garde corps
fixes standards



Rendez vous sur
votre Carsat
régionale pour
votre subvention

*GCF = Garde Corps Fixe standard - GCSM = Garde Corps Sécurité au Montage

Remorque AERIS 88 pour lot AERIS 80 m²

Economisez 400 €
sur l'achat d'un lot remorque AERIS 88
+ 1 lot Echafaudage AERIS 80 m²
structure + planchers

Livrée sans lot d'échafaudage
4180 € HT
prix tarif 6712 €
Réf. AERIS88



- Remorque 1 essieu central de 1350 Kg
- Suspension barre de torsion roues indépendantes
- Flèche en V galva avec attache autofreinéur boule ø 50 mm
- Véhicule conforme à la réception de Conformité Européenne

- Longueur avec flèche : 4,70 m
- Largeur hors tout : 2,32 m
- Hauteur chargée : 2,73 m
- Poids total en charge : 1350 Kg
- Poids à vide : 420 Kg



Echafaudage AERIS - LOT 104 m² - Classe 4 : 300 kg/m²

Lot AERIS - 104 m ²		lisse	GCF*	GCSM*
Désignation	Réf.	Qté	Qté	Qté
Structure seule :				
Vérin de niveau 60 cm	J04507	10	10	10
Cadre de départ	Q141	5	5	5
Echelle 2 m	Q1296	15	15	15
Lisse 3 m basculeur	Q1931	25	1	1
Lisse d'extrémité	Q1939	12	-	-
Garde corps standard 3 m	Q1947	-	12	-
Garde corps extrémité	Q4304	-	6	-
Garde corps sécu montage	Q134	-	-	12
Garde corps extrémité GCSM	Q143	-	-	6
Diagonale 3 x 2 m	Q1946	3	3	1

Réf. lot structure seule	L45P-104-LI	L45P-104-GF	L45P-104-GS
Prix HT Promo	2565€	2935€	3220€

Planchers :				
Plancher alu/bois 0,75 x 3 m trappe	Q8620	3	3	3
Echelle d'accès acier	562392	3	3	3
Plancher acier 0,36 x 3 m MOST36-300-AC	MOST36-300-AC	18	18	18
Lisse 3 m basculeur	Q1931	2	2	-
Lisse à collier 3 m	Q4907	-	-	2

Réf. lot structure + planchers	L45P-104-LIP	L45P-104-GFP	L45P-104-GSP
Prix HT Promo	4660€	5025€	5350€

Option plinthes :				
Plinthe acier 3 m	N4849		12	
Plinthe extrémité acier galva	Q4858		6	

Réf. lot option plinthes	LOT-PL22
Prix HT Promo	445€

*GCF = Garde Corps Fixe standard - GCSM = Garde Corps Sécurité au Montage

Longueur de travail 13 m - Hauteur de travail 8 m
Echafaudage ø 45 mm galvanisé - Entraxe 0,800 m

Echafaudage MDS : Montage et Démontage en Sécurité
(version garde corps de sécurité au montage)



Version avec garde corps de sécurité au montage

NF Conforme aux normes
NF EN 12810 et 12811



Rendez vous sur
votre CarSAT
régionale pour
votre subvention



- Hauteur de travail = hauteur du dernier plancher + 2 m • Longueur de travail = longueur de la structure + (2 x 0,50 m).
- Prévoir plinthes et amarrages en fonction des lots et des chantiers (tous les 24 m² en échafaudage non banché).

Echafaudage AERIS - LOT 130 m² - Classe 4 : 300 kg/m²

Longueur de travail 13 m - Hauteur de travail 10 m
Echafaudage ø 45 mm galvanisé - Entraxe 0,800 m

Echafaudage MDS : Montage et Démontage en Sécurité
(version garde corps de sécurité au montage)

Lot AERIS - 130 m ²		lisse	GCF*	GCSM*
Désignation	Réf.	Qté	Qté	Qté
Structure seule :				
Vérin de niveau 60 cm	J04507	10	10	10
Cadre de départ	Q141	5	5	5
Echelle 2 m	Q1296	20	20	20
Lisse 3 m basculeur	Q1931	36	4	4
Lisse d'extrémité	Q1939	16	-	-
Garde corps standard 3 m	Q1947	-	16	-
Garde corps extrémité	Q4304	-	8	-
Garde corps sécu montage	Q134	-	-	16
Garde corps extrémité GCSM	Q143	-	-	8
Diagonale 3 x 2 m	Q1946	4	4	2

Réf. lot structure seule	L45P-130-LI	L45P-130-GF	L45P-130-GS
Prix HT Promo	3220€	3650€	4060€

Planchers :				
Plancher alu/bois 0,75 x 3 m trappe	Q8620	4	4	4
Echelle d'accès acier	562392	4	4	4
Plancher acier 0,36 x 3 m MOST36-300-AC	MOST36-300-AC	24	24	24
Lisse 3 m basculeur	Q1931	3	3	-
Lisse à collier 3 m	Q4907	-	-	3

Réf. lot structure + planchers	L45P-130-LIP	L45P-130-GFP	L45P-130-GSP
Prix HT Promo	6080€	6595€	6950€

Option plinthes :				
Plinthe acier 3 m	N4849		16	
Plinthe extrémité acier galva	Q4858		8	

Réf. lot option plinthes	LOT-PL18
Prix HT Promo	620€

*GCF = Garde Corps Fixe standard - GCSM = Garde Corps Sécurité au Montage





Version avec garde corps de sécurité au montage

NF Conforme aux normes
NF EN 12810 et 12811



Rendez vous sur
votre CarSAT
régionale pour
votre subvention

Planchers acier galvanisé

Référence	Désignation	Qté colisage	Prix € HT unit.
Planchers Acier Galvanisé :			
EDA3000	0,30 x 3 m - classe 5 - 450 daN/m ² (kg) Pour échafaudage VITO 49	90	44,00€
		45	45,00€
		20	46,00€
N4875 	0,30 x 3 m - classe 4 - 300 daN/m ² (kg) Pour échafaudage MULTIVIT	90	49,00€
		45	50,00€
EDA3350	0,335 x 3 m - classe 4 - 200 daN/m ² (kg) Pour échafaudage MAG 42	90	50,00€
		45	51,00€
MOST36-300-AC 	0,365 x 3 m - classe 4 - 300 daN/m ² (kg) Pour échafaudage AERIS	90	57,00€
		45	58,00€

450 kg/m² EDA3000
0,30 x 3,00 m

300 kg/m² N4875 
0,30 x 3,00 m

200 kg/m² EDA3350
0,335 x 3,00 m



- Perforations antidérapantes.
- Encoches pour emboîtement des plinthes.
- Crochets universels.
- 2 poignées sous le plancher.

300 kg/m² MOST36-300-AC 
0,365 x 3,00 m

Planchers alu/bois avec trappe



Echelle accès 2 m
Acier galvanisé pour plancher alu/bois avec trappe

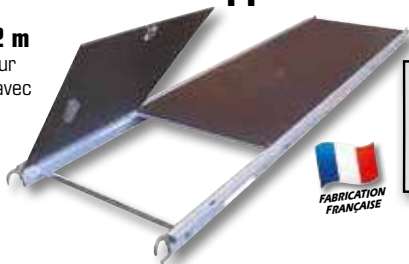

AERIS

Plancher 0,75 x 3 m avec échelle accès - 200 kg/m²

285 € HT unit
prix tarif ~~391 €~~

Réf. LOT-G750T-ECH par 4

VITO 49

Plancher 0,85 x 3 m avec échelle accès - 200 kg/m²

290 € HT unit
prix tarif ~~397 €~~

Réf. LOT-G385T-ECH par 4

MULTIVIT et VITO 49

Plancher 0,60 x 3 m avec échelle accès - 300 kg/m²

280 € HT unit
prix tarif ~~480 €~~

Réf. LOT-N8117-ECH par 4

Passerelle aluminium longueur 6 m avec garde-corps

Plancher aluminium 0,60 x 6,00 m avec 3 potelets et 2 tubes acier galvanisés longueur 6 m - Poids 89 kg

930 € HT
prix tarif ~~1399 €~~
Réf. APASSTUGMC

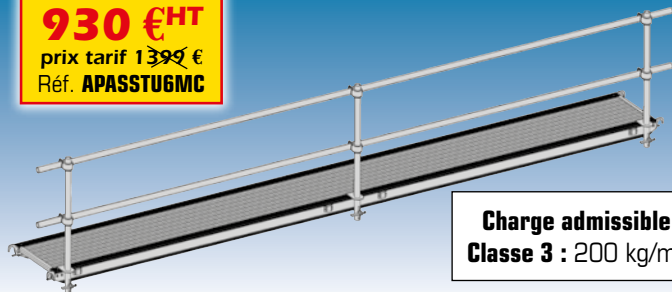

**Charge admissible
Classe 3 : 200 kg/m²**

Plancher aluminium 0,60 x 6,00 m avec 3 potelets et garde-corps poutre acier galvanisés longueur 6 m - Poids 80 kg

1290 € HT
prix tarif ~~1399 €~~
Réf. APASS6MC

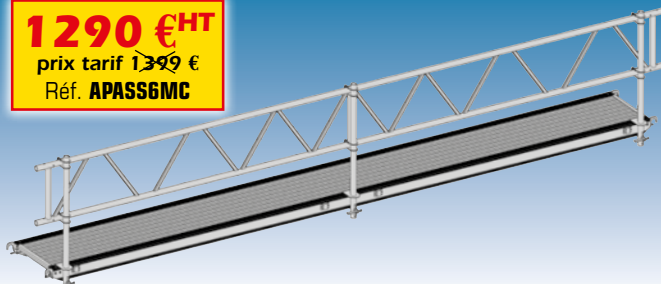

Poutre aluminium 6,24 m



Poutre aluminium 6,24 m pour version garde corps
prévoir 6 colliers pour fixation sur potelets

360 € HT
prix tarif ~~487 €~~
Réf. 002756

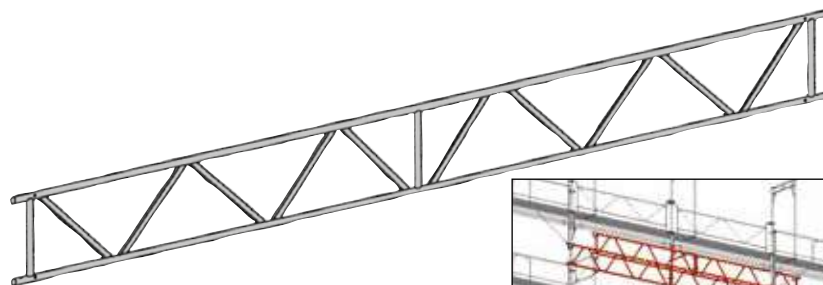

Poutre aluminium 6,24 m pour version franchissement
prévoir 2 poutres + 12 raccords à boulons

Cadre de rangement universel gerbable pour planchers

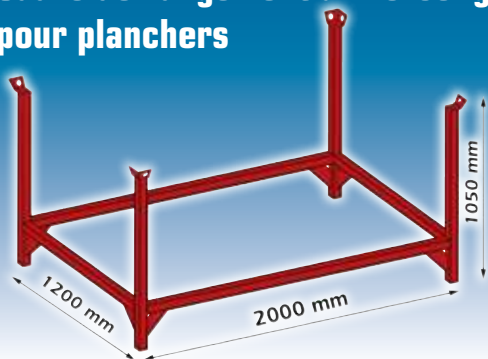

170 €HT
prix tarif ~~326 €~~
Réf. MN09APMH



Raccords à boulons

Raccord à boulons articulés 49/49

- serrage \varnothing 42 à 49
- 2 kg



7,50 €HT unit
prix tarif ~~10,40 €~~
Réf. U96R0 par 20

7,00 €HT unit
prix tarif ~~10,40 €~~
Réf. U96R0 par 50

Filet pour échafaudages

55 g/m² - dim. 3 m x 20 m

32 €HT unit.
prix tarif ~~50 €~~
Réf. P6215 par 3

31 €HT unit.
prix tarif ~~50 €~~
Réf. P6215 par 6



Amarrages

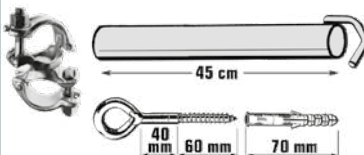

Lot amarrages comprenant :
5 raccords à boulons 49x49 (U96R0)
10 anneaux + 25 chevilles \varnothing 14 (001414)
5 traverses \varnothing 49 lg 45 cm (U045)

Traverse lg. 45 cm
134 €HT
prix tarif ~~186 €~~
Le lot réf. LOT004B

Potence de manutention

Lot potence manutention comprenant :

- Potence + Poulie-clic brevetée + corde avec crochet lg 30 m
- Fixation avec raccords à boulons sur \varnothing 49 mm maxi
- Charge maxi de levage : 50 kg



199 €HT
prix tarif ~~332 €~~
Réf. LOT-POTMANUT

Garde corps pour déport universel

- Galvanisé • 12 kg

51 €HT unit
prix tarif ~~70 €~~
Réf. Q4615 par 3



Déport universel

0,365 m

- Galvanisé
- 4 kg

47 €HT unit
prix tarif ~~65 €~~
Réf. Q4614 par 3

Roue à frein \varnothing 200 mm

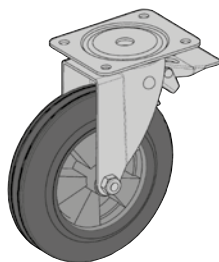

26 €HT unit
prix tarif ~~35 €~~
Réf. U0371 par 4

Stabilisateur universel

- Haut. 2,20 m à 3,30 m
- Base 1,40 m à 2,00 m
- Galvanisé



150 €HT unit
prix tarif ~~203 €~~
Réf. U0220G par 2

Echafaudage MULTIVIT+2 largeur 1 m - LOT 78 m² - Classe 3 : 200 kg/m²



Lot MULTIVIT+ 2 - 78 m² - largeur 1 m

Désignation	Réf.	Lisse	Qté
Structure :			
Vérin de niveau 60 cm	N1745		10
Montant 2 m	N1711		20
Montant de 1 m	N1715		7
Lisse 3 m autobloquant	N1828		19
Lisse 1 m autobloquant	N1838		18
Diagonale 3 x 2 m	N1720		2
Réf. lot structure seule			L50P-078-LI
Prix HT Promo			3050€
Planchers :			
Plancher alu/bois 0,60 x 3 m trappe	N8600		2
Echelle d'accès acier	562392		2
Plancher acier 0,30 x 3 m	N4875		20
Réf. lot structure + planchers			L50P-078-LIP
Prix HT Promo			5100€
Option plinthes :			
Plinthe acier 3 m	N4849		8
Plinthe extrémité acier 1 m	N4854		4
Réf. lot option plinthes			LOT-PL42
Prix HT Promo			305€

Longueur de travail 13 m - Hauteur de travail 6 m
Echafaudage ø 49 mm galvanisé
Entraxe 1 m - Montant 2,00 m

A PARTIR DE
3050 €HT



Version MULTIVIT+ 2 (montants)
avec lisses largeur 1,00 m

NF Conforme aux normes
NF EN 12810 et 12811



Rendez vous sur
votre Carsat
régionale pour
votre subvention

- Hauteur de travail = hauteur du dernier plancher + 2 m • Longueur de travail = longueur de la structure + (2 x 0,50 m).
- Prévoir plinthes et amarrages en fonction des lots et des chantiers (tous les 24 m² en échafaudage non banché).



Echafaudage MULTIVIT+2 largeur 1 m - LOT 104 m² - Classe 3 : 200 kg/m²

Longueur de travail 13 m - Hauteur de travail 8 m
Echafaudage ø 49 mm galvanisé
Entraxe 1 m - Montant 2,00 m

Version MULTIVIT+ 2 (montants)
+ garde corps sécurité au montage
largeur 1,00 m

A PARTIR DE
6690 €HT

Lot MULTIVIT+ 2 - 104 m² - largeur 1 m

Désignation	Réf.	Lisse	GCSM*	Qté
Structure + planchers :				
Vérin de niveau 60 cm	N1745			10
Montant 2 m	N1711			30
Montant de 1 m	N1715			7
Lisse 3 m autobloquant	N1828			28
Lisse 1 m autobloquant	N1838			27
Garde corps sécurité 3 m	N1738			12
Garde corps sécurité extrémité 1 m	N1892			6
Diagonale 3 x 2 m	N1720			3
Plancher alu/bois 0,60 x 3 m trappe	N8600			3
Echelle d'accès acier	562392			3
Plancher acier 0,30 x 3 m	N4875			30
Réf. lot structure + planchers				L52P-104-100-LIP
Prix HT Promo				6690€
Réf. lot option plinthes				LOT-PL40
Prix HT Promo				445€



NF Conforme aux normes
NF EN 12810 et 12811



Rendez vous sur
votre Carsat
régionale pour
votre subvention

*GCSM = Garde Corps Sécurité au Montage

Echafaudage MAG 42 - LOT 80 m² - Classe 3 : 200 kg/m²

Longueur de travail 10 m - Hauteur de travail 8 m
Echafaudage ø 42 mm galvanisé - Entraxe 0,74 m

Lot MAG 42 - 80 m ²		lisse	GCF*	GCSM*
Désignation	Réf.	Qté	Qté	Qté
Structure seule :				
Vérin de niveau 60 cm	J04507	8	8	8
Cadre de départ godet	MAG7061	4	4	4
Echelle H 2 m godet	MAG7060	12	12	12
Lisse 3 m basculeur	Q1931	19	1	1
Lisse d'extrémité	MAG7064	12	12	12
Garde corps standard 3 m	Q1947	-	9	-
Garde corps sécu montage	Q134	-	-	9
Diagonale 3 x 2 m	J03546	3	3	1
Réf. lot structure seule		L42P-080-LI	L42P-080-GF	L42P-080-GS
Prix HT Promo		1810€	2030€	2160€

Planchers :				
Plancher alu/bois 0,67 x 3 m trappe	008007	3	3	3
Echelle d'accès acier	562392	3	3	3
Plancher acier 0,33 x 3 m	EDA3350	12	12	12
Réf. lot structure + planchers		L42P-080-LIP	L42P-080-GFP	L42P-080-GSP
Prix HT Promo		3430€	3650€	3790€

Option plinthes :				
Plinthe acier 3 m	N4849		9	
Plinthe extrémité acier galva	003562		6	
Réf. lot option plinthes			LOT-PL42	
Prix HT Promo			435€	

*GCF = Garde Corps Fixe standard - GCSM = Garde Corps Sécurité au Montage



Version avec garde corps sécurité au montage

Respecte les exigences du décret du 1^{er} septembre 2004

- Hauteur de travail = hauteur du dernier plancher + 2 m • Longueur de travail = longueur de la structure + (2 x 0,50 m).
- Prévoir plinthes et amarrages en fonction des lots et des chantiers (tous les 24 m² en échafaudage non banché).

Echafaudage MAG 42 - LOT 96 m² - Classe 3 : 200 kg/m²

Longueur de travail 16 m - Hauteur de travail 6 m
Echafaudage ø 42 mm galvanisé - Entraxe 0,74 m

Lot MAG 42 - 96 m ²		lisse	GCF*	GCSM*
Désignation	Réf.	Qté	Qté	Qté
Structure seule :				
Vérin de niveau 60 cm	J04507	12	12	12
Cadre de départ godet	MAG7061	6	6	6
Echelle H 2 m godet	MAG7060	12	12	12
Lisse 3 m basculeur	Q1931	20	-	-
Lisse d'extrémité	MAG7064	8	8	8
Garde corps standard 3 m	Q1947	-	10	-
Garde corps sécu montage	Q134	-	-	10
Diagonale 3 x 2 m	J03546	2	2	1
Réf. lot structure seule		L42P-096-LI	L42P-096-GF	L42P-096-GS
Prix HT Promo		1880€	2180€	2385€
Planchers :				
Plancher alu/bois 0,67 x 3 m trappe	008007	2	2	2
Echelle d'accès acier	562392	2	2	2
Plancher acier 0,33 x 3 m	EDA3350	16	16	16
Réf. lot structure + planchers		L42P-096-LIP	L42P-096-GFP	L42P-096-GSP
Prix HT Promo		3370€	3705€	3910€
Option plinthes :				
Plinthe acier 3 m	N4849		10	
Plinthe extrémité acier galva	003562		4	
Réf. lot option plinthes			LOT-PL1	
Prix HT Promo			405€	

*GCF = Garde Corps Fixe standard - GCSM = Garde Corps Sécurité au Montage

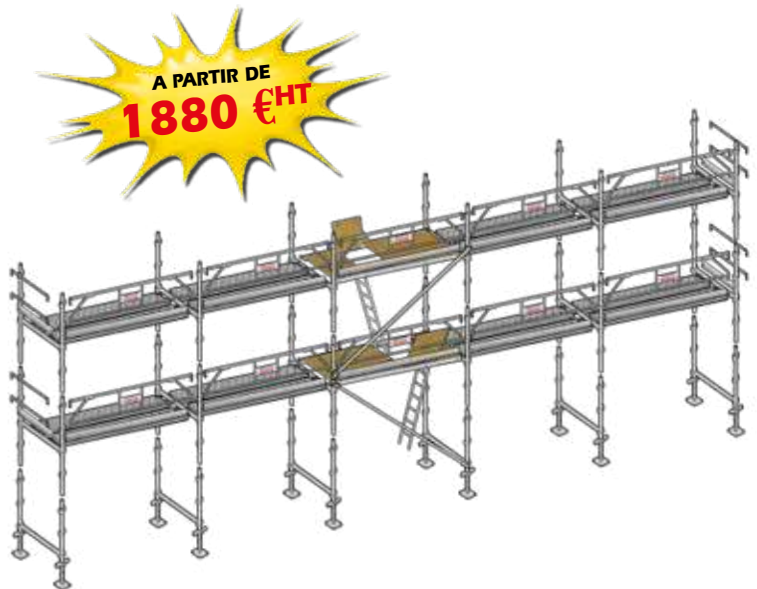

Version avec garde corps fixes standards

Respecte les exigences du décret du 1^{er} septembre 2004

Echafaudages roulants acier galvanisé **EVOLIS 160** longueur 1,60 m

Dimensions de plancher 0,50 m x 1,40 m

Facilité de montage et de stockage



Hauteur travail 3,70 m
Hauteur plancher 1,70 m

635 €HT
prix tarif ~~905~~ €
Réf. 613200



Hauteur travail 5,20 m
Hauteur plancher 3,20 m

890 €HT
prix tarif ~~1286~~ €
Réf. 613201



Hauteur travail 6,70 m
Hauteur plancher 4,70 m

1260 €HT
prix tarif ~~1822~~ €
Réf. 613202

Echafaudages roulants acier galva **EVOLIS 200** longueur 2,00 m

- Plancher 0,60 m x 1,90 m en structure aluminium, surface en bois CTBX antidérapante. Charge 150 kg/m²
- Roues Ø 200 mm avec frein • Tube des montants Ø 45 mm

Hauteur travail 5,00 m
Hauteur plancher 3,00 m
1 plancher
1315 €HT
prix tarif ~~1889~~ €
réf. 611700

Hauteur travail 6,50 m
Hauteur plancher 4,50 m
2 planchers
1790 €HT
prix tarif ~~2582~~ €
réf. 611 701

Hauteur travail 8,00 m
Hauteur plancher 6,00 m
2 planchers
1915 €HT
prix tarif ~~2765~~ €
réf. 611702



Version 4,50 m de plancher réf. 611701

Echafaudages roulants acier galva **EVOLIS 300** longueur 3,00 m

- Plancher 0,76 m x 2,90 m en structure aluminium, surface en bois CTBX antidérapante. Charge 150 kg/m²
- Roues Ø 250 mm avec frein • Tube des montants Ø 45 mm

Hauteur travail 6,50 m
Hauteur plancher 4,50 m
2 planchers
2220 €HT
prix tarif ~~3084~~ €
réf. 611 201

Hauteur travail 8,00 m
Hauteur plancher 6,00 m
2 planchers
2320 €HT
prix tarif ~~3292~~ €
réf. 611202



Version hauteur plancher 6,00 m - réf. 611202

Echafaudage roulant aluminium ALUXIS MINI

- Dimensions plancher : 0,68 m x 1,53 m
- Facilité de montage (base pliable)

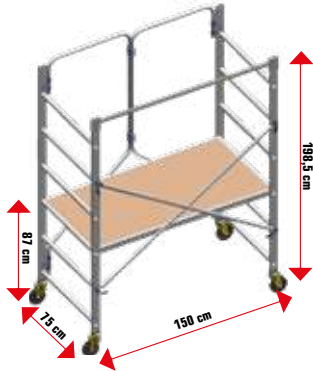

Hauteur travail 2,87 m
Hauteur plancher 0,87 m

295 €HT

prix tarif ~~395~~ €
Réf. FALU870HP

Echafaudages roulants aluminium - ALUXIS JUNIOR

- Dimensions plancher 0,65 m x 1,60 m
- Base pliable, facilité de montage
- Aluminium anodisé



Hauteur travail 2,80 m
Hauteur plancher 0,80 m

545 €HT

prix tarif ~~724~~ €
Réf. 612300



Hauteur travail 3,80 m
Hauteur plancher 1,80 m

790 €HT

prix tarif ~~1058~~ €
Réf. 612302



Hauteur travail 4,80 m
Hauteur plancher 2,80 m

1075 €HT

prix tarif ~~1437~~ €
Réf. 612304

Tours roulantes galva MULTIVIT+ 2

- Dimensions base : 3 x 3 m ou 3 x 2 m
- Roues Ø 200 mm avec frein
- Structure MULTIVIT+ 2 :
Montant ø 49 mm ép. 2,9 mm



Tour 3 x 2 m
Hauteur plancher 2,50 m

2480 €HT

prix tarif ~~3724~~ €
Réf. TM3X2-250



Tour 3 x 3 m
Hauteur plancher 2,50 m

2870 €HT

prix tarif ~~4308~~ €
Réf. TM3X3-250

Tour 3 x 2 m
Hauteur plancher 4,50 m

3410 €HT

prix tarif ~~5119~~ €
Réf. TM3X2-450

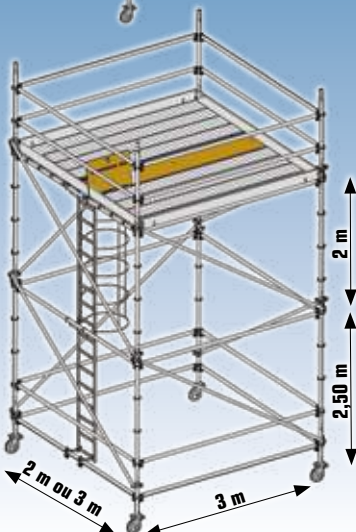

Tour 3 x 3 m
Hauteur plancher 4,50 m

3820 €HT

prix tarif ~~5740~~ €
Réf. TM3X3-450

Echafaudages roulants aluminium ALUXIS 80

- Dim. plancher : 0,60 m x 2,60 m
- Dim. de la base : 0,80 m x 2,60 m
- Facilité de montage et de stockage



Version 4,00 m de plancher - réf. 612501

Hauteur travail 8,00 m
Hauteur plancher 6,00 m
2 planchers
3680 €HT
prix tarif ~~5323~~ €
réf. 612502

Hauteur travail 6,00 m
Hauteur plancher 4,00 m
2 planchers
3275 €HT
prix tarif ~~4570~~ €
réf. 612501

Brouette électrique sur batterie HERCULE POWER

- Moteur puissance 430 W
- Batterie au lithium-ion de 29V/12Ah.
- Charge maximum 150 kg



1 136 € HT
prix tarif ~~1 653 €~~

Version coffre polyéthylène

- Capacité 100 litres
- épaisseur 6 mm
- réf. **APE100PP**

Version coffre acier galva

- Capacité 100 litres
- épaisseur 1,2 mm
- réf. **APE100GP**

Mini dumper BMD 300

- Volume benne : 134 L
- Dim. : larg. 716 x long. 1588 x ht 925 mm
- Moteur Honda 5,5 ch
- Pente jusqu'à 45 %
- Tout-terrain 2 ou 4 roues motrices



capacité
300 kg

2570 € HT
prix tarif ~~4010 €~~
Réf. **BBMD18**

NOUVEAUTÉ Mini dumper à chenilles

Mini Dumper CMD 550 H

Déversement haut

- Charge maxi : 550 kg
- Moteur Honda GX200 essence 5,8 ch/4 kW, dém. manuel
- Transmission hydrostatique
- 2 vitesses avant et arrière : 1,65 / 3,36 km/h
- Poids : 471 kg
- Volume benne : 0,30 m³



Nous
consulter

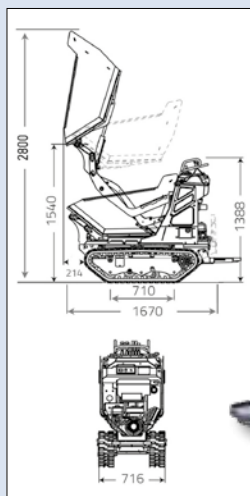

Mini Dumper CMD 550 B

Déversement bas

- Charge maxi : 550 kg
- Moteur Honda GX200 essence 5,8 ch/4 kW, dém. manuel
- Transmission hydrostatique
- 2 vitesses avant et arrière : 1,65 / 3,36 km/h
- Poids : 428 kg
- Volume benne : 0,28 m³



Distribué par :

ARCOMAT

Vente de matériel bois / BTP
d'équipement d'atelier, chantier
Achat / Vente de matériel d'occasion et réparation

Les Terrisses, (F)07380 Lalevade d'Ardèche
Tel : 06 86 83 66 32
Mail : arcomat.ginoux@orange.fr
Site : www.arcomat-services.fr



www.altrad-saint-denis.fr
Retrouvez nous sur **LinkedIn**