

**KRAFTWERK®**

FAVORITE TOOLS SINCE 1979

**ARCO MAT**

**MOBILIO**

**S Y S T È M E  
M O D U L A I R E  
D E M O B I L I E R  
D ' A T E L I E R**

**2025**

Validité 01.03.2025 - 31.03.2026



kraftwerktools.fr



**KRAFTWERK** est une **entreprise suisse** qui fabrique des outils artisanaux de haute qualité, des chariots d'atelier et des équipements d'atelier. Depuis 1979, cette entreprise familiale opère avec succès dans des segments attrayants tels que l'automobile, l'agriculture, la construction, l'industrie et les loisirs artisanaux.

L'entreprise continuera de **développer et de produire des solutions innovantes** pour renforcer davantage sa position dans l'industrie des outils.



## Le système d'atelier MOBILIO de KRAFTWERK – Votre atelier, votre système.

**MOBILIO de KRAFTWERK** est la solution d'aménagement d'atelier haut de gamme pour tous ceux qui recherchent de la fonctionnalité, de la précision et de la flexibilité – que ce soit dans un environnement professionnel ou pour un usage privé ambitieux.

Grâce à son **système modulaire**, chaque détail peut être configuré selon vos besoins spécifiques : profondeur des plans de travail, matériaux, combinaisons de modules ou inserts – **tout s'adapte à votre façon de travailler.**

Planifiez et visualisez facilement votre atelier idéal grâce à notre **configurateur 3D en ligne** – depuis chez vous ou avec votre revendeur spécialisé.

Chez KRAFTWERK, nous misons sur des **produits innovants, durables** et sur des partenariats solides.

**Notre objectif : créer des outils et des systèmes que les professionnels apprécient au quotidien.**

Découvrez comment MOBILIO fait passer votre atelier à un niveau supérieur – avec précision, efficacité et personnalité.



[MOBILIO-configurator.kraftwerktools.com](https://mobilio-configurator.kraftwerktools.com)



# Pour tous les besoins et tous les goûts, l'équipement parfait !

**Flexibilité maximale pour votre atelier - maintenant en noir élégant ou en gris/anthracite élégant !**

Des plans de travail robustes en hêtre multiplex ou en acier inoxydable 430 offrent une surface de travail durable. Avec l'extension MOBILIO DEEP, vous créez en un tour de main plus d'espace pour vos projets. ( ▶▶ à partir de la page 20)

Notre assortiment de crochets et d'accessoires assure un rangement parfait.

( ▶▶ à partir de la page 34)

Encore mieux : choisissez parmi des plateaux à outils en mousse EVA équipés de différentes tailles et aménagez votre atelier selon vos besoins - de manière efficace et claire !

( ▶▶ à partir de la page 20)

Que vous soyez amateur ou professionnel, MOBILIO est synonyme de fonctionnalité, de qualité et de design !

**NOUVEAU**
**GRIS**
**NOIR**



## Plans de travail multiplex



Épaisseur du plateau	35 mm
Profondeur du plat. standard	463 mm
Profondeur du plat. <b>DEEP</b>	<b>690 mm</b>

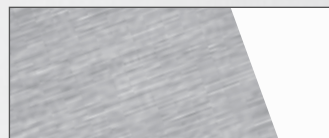

## Acier inoxydable 430



Épaisseur du plateau	38 mm
Profondeur du plat. standard	463 mm



▶▶ à partir de la page 22



## MOBILIO DEEP - Plus d'espace, plus de confort, plus d'efficacité

Avec **MOBILIO DEEP**, vous ajoutez une surface de travail généreuse à votre atelier.

Tout ce dont vous avez besoin, c'est d'un plan de travail plus profond en hêtre et de consoles d'extension adaptées, qui se montent facilement sur les meubles bas standard.

Deux cadres de liaison sont nécessaires pour chaque élément de meuble. Pour chaque élément supplémentaire, il suffit d'ajouter un cadre de liaison supplémentaire (par exemple, 2 éléments = 3 cadres de liaison).

Vous trouverez des kits d'extension pratiques contenant toutes les pièces nécessaires à votre mise à niveau à partir de la page 20.

La solution intelligente pour plus d'espace - MOBILIO DEEP!

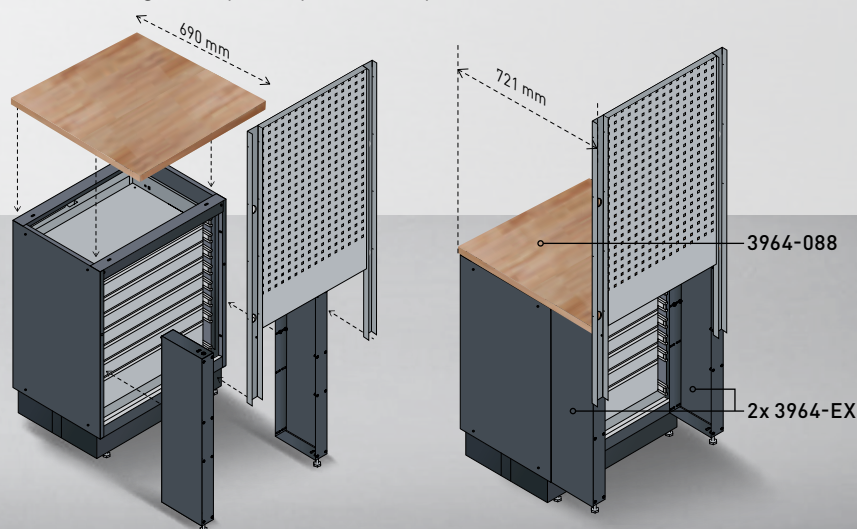

▶▶ à partir de la page 20



- 1** = 1 étagère incluse
- 4** = 4 étagères incluses



Col.	Ref.	Plat.	Prof.	€	
	<b>3964A-BLK</b>		463 mm	<b>1.599,-</b>	<del>2.579,-</del>
	<b>3964A-BLK-EX</b>	◀ DEEP	<b>690 mm</b>	<b>2.089,-</b>	<del>2.919,-</del>
	<b>3964A-BLK-IX</b>		463 mm	<b>1.639,-</b>	<del>2.729,-</del>
	<b>3964A</b>		463 mm	<b>1.599,-</b>	<del>2.579,-</del>
	<b>3964A-EX</b>	◀ DEEP	<b>690 mm</b>	<b>2.089,-</b>	<del>2.919,-</del>
	<b>3964AIX</b>		463 mm	<b>1.639,-</b>	<del>2.729,-</del>

+ H 2000 × L 1960 × P 488 mm  
+ H 2000 × L 1960 × P 721 mm - **DEEP**

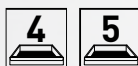

Col.	Ref.	Plat.	Prof.	€	
	<b>3964B-BLK</b>		463 mm	<b>2.189,-</b>	<del>3.539,-</del>
	<b>3964B-BLK-EX</b>	◀ DEEP	<b>690 mm</b>	<b>2.829,-</b>	<del>4.089,-</del>
	<b>3964B-BLK-IX</b>		463 mm	<b>2.229,-</b>	<del>3.679,-</del>
	<b>3964B</b>		463 mm	<b>2.189,-</b>	<del>3.539,-</del>
	<b>3964B-EX</b>	◀ DEEP	<b>690 mm</b>	<b>2.829,-</b>	<del>4.089,-</del>
	<b>3964BIX</b>		463 mm	<b>2.229,-</b>	<del>3.679,-</del>

+ H 2000 × L 2640 × P 488 mm  
+ H 2000 × L 2640 × P 721 mm - **DEEP**



H = sans plateau de travail



Col.	Ref.	Plat.	Prof.	€	
	<b>3964K-BLK-004</b>		463 mm	<b>1.839,-</b>	<del>3.129,-</del>
	<b>3964K-BLK-004-EX</b>	◀ DEEP	<b>690 mm</b>	<b>2.509,-</b>	<del>3.789,-</del>
	<b>3964K-BLK-004-IX</b>		463 mm	<b>1.889,-</b>	<del>3.239,-</del>
	<b>3964K-854S</b>		463 mm	<b>1.839,-</b>	<del>3.129,-</del>
	<b>3964K-854S-EX</b>	◀ DEEP	<b>690 mm</b>	<b>2.509,-</b>	<del>3.789,-</del>
	<b>3964K-854SIX</b>		463 mm	<b>1.889,-</b>	<del>3.239,-</del>

+ H 910 × L 2720 × P 463 mm  
+ H 910 × L 2720 × P 690 mm - **DEEP**

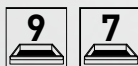

Col.	Ref.	Plat.	Prof.	€	
	<b>3964D-BLK</b>		463 mm	<b>2.559,-</b>	<del>4.029,-</del>
	<b>3964D-BLK-EX</b>	◀ DEEP	<b>690 mm</b>	<b>3.249,-</b>	<del>4.459,-</del>
	<b>3964D-BLK-IX</b>		463 mm	<b>2.659,-</b>	<del>4.159,-</del>
	<b>3964D</b>		463 mm	<b>2.559,-</b>	<del>4.029,-</del>
	<b>3964D-EX</b>	◀ DEEP	<b>690 mm</b>	<b>3.249,-</b>	<del>4.459,-</del>
	<b>3964DIX</b>		463 mm	<b>2.659,-</b>	<del>4.159,-</del>

+ H 2000 × L 2955 × P 488 mm  
+ H 2000 × L 2955 × P 721 mm - **DEEP**

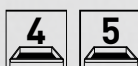

Col.	Ref.	Plat.	Prof.	€	
	<b>3964G-BLK</b>		463 mm	<b>2.399,-</b>	<del>3.679,-</del>
	<b>3964G-BLK-EX</b>	◀ DEEP	<b>690 mm</b>	<b>3.039,-</b>	<del>4.119,-</del>
	<b>3964G-BLK-IX</b>		463 mm	<b>2.419,-</b>	<del>3.789,-</del>
	<b>3964G</b>		463 mm	<b>2.399,-</b>	<del>3.679,-</del>
	<b>3964G-EX</b>	◀ DEEP	<b>690 mm</b>	<b>3.039,-</b>	<del>4.119,-</del>
	<b>3964GIX</b>		463 mm	<b>2.419,-</b>	<del>3.789,-</del>

+ H 2000 × L 2955 × P 488 mm  
+ H 2000 × L 2955 × P 721 mm - **DEEP**

### MOBILIO DEEP – installation flexible

Si vous optez pour la variante MOBILIO DEEP (-EX), vous avez deux options pour l'installation des armoires hautes :

**Variante A :** Les armoires hautes sont montées à fleur de la paroi perforée, ce qui permet au plan de travail de dépasser légèrement.

**Variante B :** Les armoires hautes sont montées à fleur du plan de travail et des éléments bas, ce qui crée un petit espace entre l'armoire et la paroi perforée. Pour combler cet espace, il vous suffit de commander l'article **3964-01.EX** . (plus d'informations à la page 21)

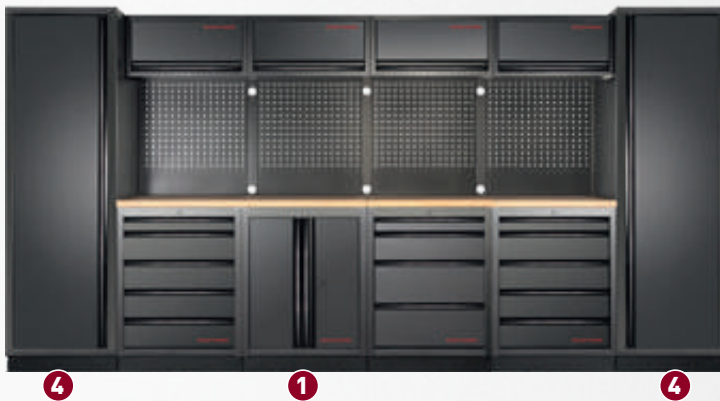
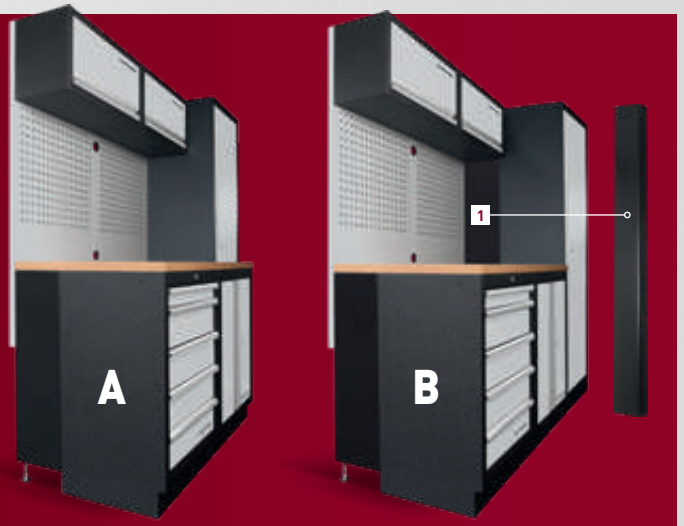

Col.	Ref.	Plat.	Prof.	€	
	<b>3964C-BLK</b>		463 mm	<b>3.199,-</b>	<del>5.219,-</del>
	<b>3964C-BLK-EX</b>	◀ DEEP	<b>690 mm</b>	<b>4.089,-</b>	<del>5.969,-</del>
	<b>3964C-BLK-IX</b>		463 mm	<b>3.299,-</b>	<del>5.569,-</del>
	<b>3964C</b>		463 mm	<b>3.199,-</b>	<del>5.219,-</del>
	<b>3964C-EX</b>	◀ DEEP	<b>690 mm</b>	<b>4.089,-</b>	<del>5.969,-</del>
	<b>3964CIX</b>		463 mm	<b>3.299,-</b>	<del>5.569,-</del>

+ H 2000 × L 3920 × P 488 mm

+ H 2000 × L 3920 × P 721 mm - DEEP

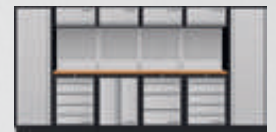

Col.	Ref.	Plat.	Prof.	€	
	<b>3964K-BLK-017</b>		463 mm	<b>2.999,-</b>	<del>6.259,-</del>
	<b>3964K-BLK-017-EX</b>	◀ DEEP	<b>690 mm</b>	<b>3.789,-</b>	<del>6.619,-</del>
	<b>3964K-BLK-017-IX</b>		463 mm	<b>3.159,-</b>	<del>6.419,-</del>
	<b>3964K-HS745H-K4</b>		463 mm	<b>2.999,-</b>	<del>6.259,-</del>
	<b>3964K-HS745H-K4-EX</b>	◀ DEEP	<b>690 mm</b>	<b>3.789,-</b>	<del>6.619,-</del>
	<b>3964K-HS745H-K4IX</b>		463 mm	<b>3.159,-</b>	<del>6.419,-</del>

+ H 2000 × L 3920 × P 488 mm

+ H 2000 × L 3920 × P 721 mm - DEEP

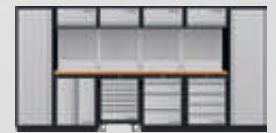

Col.	Ref.	Plat.	Prof.	€	
	<b>3964F-BLK</b>		463 mm	<b>3.309,-</b>	<del>5.429,-</del>
	<b>3964F-BLK-EX</b>	◀ DEEP	<b>690 mm</b>	<b>4.199,-</b>	<del>5.969,-</del>
	<b>3964F-BLK-IX</b>		463 mm	<b>3.449,-</b>	<del>5.569,-</del>
	<b>3964F</b>		463 mm	<b>3.309,-</b>	<del>5.429,-</del>
	<b>3964F-EX</b>	◀ DEEP	<b>690 mm</b>	<b>4.199,-</b>	<del>5.969,-</del>
	<b>3964FIX</b>		463 mm	<b>3.449,-</b>	<del>5.569,-</del>

+ H 2000 × L 3920 × P 488 mm

+ H 2000 × L 3920 × P 721 mm - DEEP

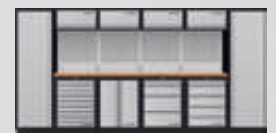



H = sans plateau de travail



- 1** = 1 étagère incluse
- 4** = 4 étagères incluses

Col.	Ref.	Plat.	Prof.	€	
	<b>3964K-BLK-018</b>		463 mm	<b>829,-</b>	<del>1.445,-</del>
	<b>3964K-BLK-018-IX</b>		463 mm	<b>879,-</b>	<del>1.529,-</del>
	<b>3964K-S500</b>		463 mm	<b>829,-</b>	<del>1.445,-</del>
	<b>3964K-S500IX</b>		463 mm	<b>879,-</b>	<del>1.529,-</del>

+ H 910 × L 1360 × P 463 mm



H = sans plateau de travail

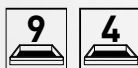

Col.	Ref.	Plat.	Prof.	€	
	<b>3964K-BLK-008</b>		463 mm	<b>999,-</b>	<del>1.719,-</del>
	<b>3964K-BLK-008-IX</b>		463 mm	<b>1.049,-</b>	<del>1.819,-</del>
	<b>3964K-940</b>		463 mm	<b>999,-</b>	<del>1.719,-</del>
	<b>3964K-940IX</b>		463 mm	<b>1.049,-</b>	<del>1.819,-</del>

+ H 910 × L 1360 × P 463 mm



H = sans plateau de travail



Col.	Ref.	Plat.	Prof.	€	
	<b>3964K-BLK-007</b>		463 mm	<b>1.149,-</b>	<del>1.849,-</del>
	<b>3964K-BLK-007-IX</b>		463 mm	<b>1.219,-</b>	<del>1.959,-</del>
	<b>3964K-905</b>		463 mm	<b>1.149,-</b>	<del>1.849,-</del>
	<b>3964K-905IX</b>		463 mm	<b>1.219,-</b>	<del>1.959,-</del>

+ H 910 × L 2040 × P 463 mm



H = sans plateau de travail

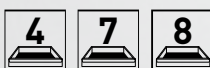

Col.	Ref.	Plat.	Prof.	€	
	<b>3964K-BLK-002</b>		463 mm	<b>1.599,-</b>	<del>2.549,-</del>
	<b>3964K-BLK-002-IX</b>		463 mm	<b>1.639,-</b>	<del>2.639,-</del>
	<b>3964K-4R8</b>		463 mm	<b>1.599,-</b>	<del>2.549,-</del>
	<b>3964K-4R8IX</b>		463 mm	<b>1.639,-</b>	<del>2.639,-</del>

+ H 910 × L 2040 × P 463 mm



H = sans plateau de travail

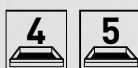

Col.	Ref.	Plat.	Prof.	€	
	<b>3964K-BLK-001</b>		463 mm	<b>1.289,-</b>	<del>2.219,-</del>
	<b>3964K-BLK-001-IX</b>		463 mm	<b>1.309,-</b>	<del>2.329,-</del>
	<b>3964K-4550</b>		463 mm	<b>1.289,-</b>	<del>2.219,-</del>
	<b>3964K-4550IX</b>		463 mm	<b>1.309,-</b>	<del>2.329,-</del>

+ H 910 × L 2040 × P 463 mm



H = sans plateau de travail



Col.	Ref.	Plat.	Prof.	€	
	<b>3964K-BLK-24</b>		463 mm	<b>1.449,-</b>	<del>2.445,-</del>
	<b>3964K-BLK-24-IX</b>		463 mm	<b>1.479,-</b>	<del>2.543,-</del>
	<b>3964K-95M</b>		463 mm	<b>1.449,-</b>	<del>2.445,-</del>
	<b>3964K-95MIX</b>		463 mm	<b>1.479,-</b>	<del>2.543,-</del>

+ H 910 × L 2040 × P 463 mm



H = sans plateau de travail



Col.	Ref.	Plat.	Prof.	€	
	<b>3964K-BLK-26</b>		463 mm	<b>1.539,-</b>	<del>2.402,-</del>
	<b>3964K-BLK-26-IX</b>		463 mm	<b>1.695,-</b>	<del>2.489,-</del>
	<b>3964K-SR9</b>		463 mm	<b>1.539,-</b>	<del>2.402,-</del>
	<b>3964K-SR9IX</b>		463 mm	<b>1.695,-</b>	<del>2.489,-</del>

+ H 910 × L 2040 × T 463 mm

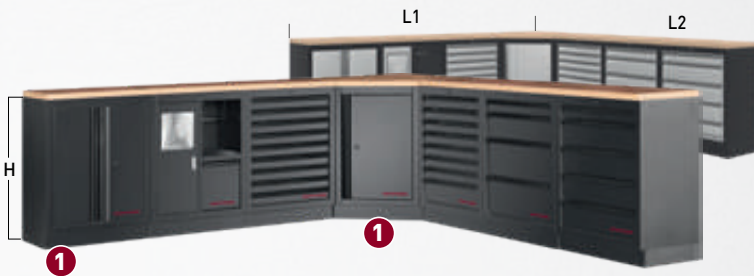

H = sans plateau de travail

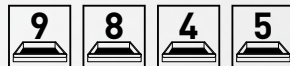

Col.	Ref.	Plat.	Prof.	€	
	<b>3964M-BLK</b>		463 mm	<b>3.399,-</b>	<del>5.652,-</del>
	<b>3964M-BLK-IX</b>		463 mm	<b>3.379,-</b>	<del>5.880,-</del>
	<b>3964M</b>		463 mm	<b>3.399,-</b>	<del>5.652,-</del>
	<b>3964MIX</b>		463 mm	<b>3.379,-</b>	<del>5.880,-</del>

+ H 910 × L1 2914 × L2 2914 × P 463 mm



Col.	Ref.	Plat.	Prof.	€	
	<b>3964K-BLK-011</b>		463 mm	<b>1.089,-</b>	<del>1.879,-</del>
	<b>3964K-BLK-011-IX</b>		463 mm	<b>1.099,-</b>	<del>1.979,-</del>
	<b>3964K-ECK</b>		463 mm	<b>1.089,-</b>	<del>1.879,-</del>
	<b>3964K-ECKIX</b>		463 mm	<b>1.099,-</b>	<del>1.979,-</del>

+ H 2000 × L1 894 × L2 894 × P 488 mm



Col.	Ref.	Plat.	Prof.	€	
	<b>3964R-BLK</b>		463 mm	<b>2.199,-</b>	<del>3.029,-</del>
	<b>3964R-BLK-IX</b>		463 mm	<b>2.229,-</b>	<del>3.209,-</del>
	<b>3964R</b>		463 mm	<b>2.199,-</b>	<del>3.029,-</del>
	<b>3964RIX</b>		463 mm	<b>2.229,-</b>	<del>3.209,-</del>

+ H 2000 × L1 1574 × L2 1574 × P 488 mm

AMÉNAGEMENTS D'ATELIER MOBILIO | STANDARD



- 1** = 1 étagère incluse
- 4** = 4 étagères incluses

Col.	Ref.	Plat.	Prof.	€	
	<b>3964K-BLK-019</b>		463 mm	<b>1.019,-</b>	<del>1.729,-</del>
	<b>3964K-BLK-019-IX</b>		463 mm	<b>1.069,-</b>	<del>1.829,-</del>
	<b>3964K-S5-W</b>		463 mm	<b>1.019,-</b>	<del>1.729,-</del>
	<b>3964K-S5-WIX</b>		463 mm	<b>1.069,-</b>	<del>1.829,-</del>



+ H 2000 x L 1360 x P 488 mm



Col.	Ref.	Plat.	Prof.	€	
	<b>3964K-BLK-25</b>		463 mm	<b>1.059,-</b>	<del>1.804,-</del>
	<b>3964K-BLK-25-IX</b>		463 mm	<b>1.119,-</b>	<del>1.880,-</del>
	<b>3964K-95-W</b>		463 mm	<b>1.059,-</b>	<del>1.804,-</del>
	<b>3964K-95-WIX</b>		463 mm	<b>1.119,-</b>	<del>1.880,-</del>



+ H 2000 x L 1360 x P 488 mm



Col.	Ref.	Plat.	Prof.	€	
	<b>3964K-BLK-009</b>		463 mm	<b>1.359,-</b>	<del>2.489,-</del>
	<b>3964K-BLK-009-IX</b>		463 mm	<b>1.399,-</b>	<del>2.579,-</del>
	<b>3964K-95K2</b>		463 mm	<b>1.359,-</b>	<del>2.489,-</del>
	<b>3964K-95K2IX</b>		463 mm	<b>1.399,-</b>	<del>2.579,-</del>



+ H 2000 x L 1360 x P 488 mm



Col.	Ref.	Plat.	Prof.	€	
	<b>3964K-BLK-010</b>		463 mm	<b>1.259,-</b>	<del>2.239,-</del>
	<b>3964K-BLK-010-IX</b>		463 mm	<b>1.299,-</b>	<del>2.329,-</del>
	<b>3964K-95-K2</b>		463 mm	<b>1.259,-</b>	<del>2.239,-</del>
	<b>3964K-95-K2IX</b>		463 mm	<b>1.299,-</b>	<del>2.329,-</del>



+ H 2000 x L 1360 x P 488 mm

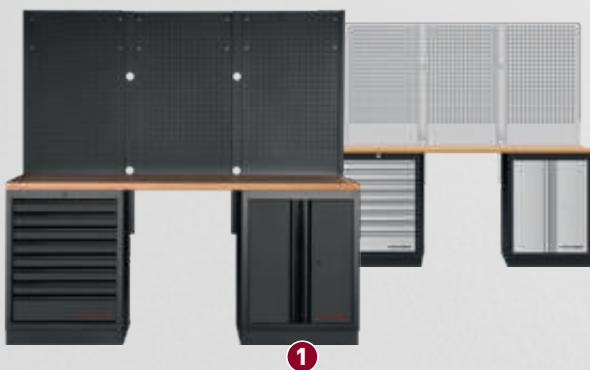

Col.	Ref.	Plat.	Prof.	€	
	<b>3964K-BLK-003</b>		463 mm	<b>1.189,-</b>	<del>1.979,-</del>
	<b>3964K-BLK-003-IX</b>		463 mm	<b>1.289,-</b>	<del>2.079,-</del>
	<b>3964K-805-W</b>		463 mm	<b>1.189,-</b>	<del>1.979,-</del>
	<b>3964K-805-WIX</b>		463 mm	<b>1.289,-</b>	<del>2.079,-</del>



+ H 2000 x L 2040 x P 488 mm



Col.	Ref.	Plat.	Prof.	€	
	<b>3964K-BLK-006</b>		463 mm	<b>1.459,-</b>	<del>2.749,-</del>
	<b>3964K-BLK-006-IX</b>		463 mm	<b>1.499,-</b>	<del>2.849,-</del>
	<b>3964K-855-W</b>		463 mm	<b>1.459,-</b>	<del>2.749,-</del>
	<b>3964K-855-WIX</b>		463 mm	<b>1.499,-</b>	<del>2.849,-</del>



+ H 2000 x L 2040 x P 488 mm



Col.	Ref.	Plat.	Prof.	€	
	<b>3964K-BLK-23</b>		463 mm	<b>1.659,-</b>	<del>2.760,-</del>
	<b>3964K-BLK-23-IX</b>		463 mm	<b>1.699,-</b>	<del>2.869,-</del>
	<b>3964K-875-W</b>		463 mm	<b>1.659,-</b>	<del>2.760,-</del>
	<b>3964K-875-WIX</b>		463 mm	<b>1.699,-</b>	<del>2.869,-</del>

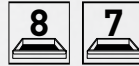

+ H 2000 x L 2040 x P 488 mm



Col.	Ref.	Plat.	Prof.	€	
	<b>3964K-BLK-005</b>		463 mm	<b>1.779,-</b>	<del>3.369,-</del>
	<b>3964K-BLK-005-IX</b>		463 mm	<b>1.869,-</b>	<del>3.479,-</del>
	<b>3964K-855-K3</b>		463 mm	<b>1.779,-</b>	<del>3.369,-</del>
	<b>3964K-855-K3IX</b>		463 mm	<b>1.869,-</b>	<del>3.479,-</del>



+ H 2000 x L 2040 x P 488 mm



Col.	Ref.	Plat.	Prof.	€	
	<b>3964K-BLK-012</b>		463 mm	<b>1.499,-</b>	<del>2.509,-</del>
	<b>3964K-BLK-012-IX</b>		463 mm	<b>1.569,-</b>	<del>2.579,-</del>
	<b>3964K-H25S</b>		463 mm	<b>1.499,-</b>	<del>2.509,-</del>
	<b>3964K-H25SIX</b>		463 mm	<b>1.569,-</b>	<del>2.579,-</del>



+ H 2000 x L 2275 x P 463 mm



Col.	Ref.	Plat.	Prof.	€	
	<b>3964K-BLK-014</b>		463 mm	<b>1.499,-</b>	<del>2.539,-</del>
	<b>3964K-BLK-014-IX</b>		463 mm	<b>1.509,-</b>	<del>2.629,-</del>
	<b>3964K-H504</b>		463 mm	<b>1.499,-</b>	<del>2.539,-</del>
	<b>3964K-H504IX</b>		463 mm	<b>1.509,-</b>	<del>2.629,-</del>

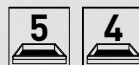

+ H 2000 x L 2640 x P 463 mm



4



- 1 = 1 étagère incluse
- 4 = 4 étagères incluses

Col.	Ref.	Plat.	Prof.	€	
	<b>3964K-BLK-016</b>		463 mm	<b>2.299,-</b>	<del>4.089,-</del>
	<b>3964K-BLK-016-IX</b>		463 mm	<b>2.319,-</b>	<del>4.119,-</del>
	<b>3964K-H5R4-K1W</b>		463 mm	<b>2.299,-</b>	<del>4.089,-</del>
	<b>3964K-H5R4-K1WIX</b>		463 mm	<b>2.319,-</b>	<del>4.119,-</del>

+ H 2000 x L 2640 x P 488 mm



1

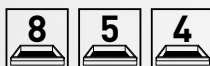

Col.	Ref.	Plat.	Prof.	€	
	<b>3964K-BLK-020</b>		463 mm	<b>2.299,-</b>	<del>4.549,-</del>
	<b>3964K-BLK-020-IX</b>		463 mm	<b>2.399,-</b>	<del>4.789,-</del>
	<b>3964K-S854-K4</b>		463 mm	<b>2.299,-</b>	<del>4.549,-</del>
	<b>3964K-S854-K4IX</b>		463 mm	<b>2.399,-</b>	<del>4.789,-</del>

+ H 2000 x L 2720 x P 488 mm



4

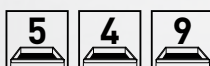

Col.	Ref.	Plat.	Prof.	€	
	<b>3964K-BLK-015</b>		463 mm	<b>2.599,-</b>	<del>4.959,-</del>
	<b>3964K-BLK-015-IX</b>		463 mm	<b>2.669,-</b>	<del>5.119,-</del>
	<b>3964K-H5049-K4</b>		463 mm	<b>2.599,-</b>	<del>4.959,-</del>
	<b>3964K-H5049-K4IX</b>		463 mm	<b>2.669,-</b>	<del>5.119,-</del>

+ H 2000 x L 3320 x P 488 mm



4



Col.	Ref.	Plat.	Prof.	€	
	<b>3964K-BLK</b>		463 mm	<b>3.149,-</b>	<del>3.859,-</del>
	<b>3964K-BLK-IX</b>		463 mm	<b>3.189,-</b>	<del>3.899,-</del>
	<b>3964K</b>		463 mm	<b>3.149,-</b>	<del>3.859,-</del>
	<b>3964KIX</b>		463 mm	<b>3.189,-</b>	<del>3.899,-</del>

+ H 2000 x L 2955 x P 488 mm



4

1

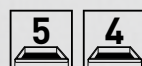

Col.	Ref.	Plat.	Prof.	€	
	<b>3964H-BLK</b>		463 mm	<b>2.799,-</b>	<del>4.199,-</del>
	<b>3964H-BLK-IX</b>		463 mm	<b>2.899,-</b>	<del>4.269,-</del>
	<b>3964H</b>		463 mm	<b>2.799,-</b>	<del>4.199,-</del>
	<b>3964HIX</b>		463 mm	<b>2.899,-</b>	<del>4.269,-</del>

+ H 2000 x L 3635 x P 488 mm



Col.	Ref.	Plat.	Prof.	€	
	<b>3964K-BLK-013</b>		463 mm	<b>3.559,-</b>	<del>6.509,-</del>
	<b>3964K-BLK-013-IX</b>		463 mm	<b>3.659,-</b>	<del>6.669,-</del>
	<b>3964K-H284S5H-K4</b>		463 mm	<b>3.559,-</b>	<del>6.509,-</del>
	<b>3964K-H284S5H-K4IX</b>		463 mm	<b>3.659,-</b>	<del>6.669,-</del>

+ H 2000 x L 4235 x P 488 mm



Évier en acier inoxydable y compris la robinetterie, le tamis et les tuyaux d'eau  
Siphon non compris dans la livraison.



Col.	Ref.	Plat.	Prof.	€	
	<b>3964D-BLK-IX-SANA</b>		463 mm	<b>3.679,-</b>	<del>5.949,-</del>
	<b>3964DIX-SANA</b>		463 mm	<b>3.679,-</b>	<del>5.949,-</del>

+ H 2000 x L 3635 x P 488 mm



Inclus 12 bacs en plastique et 1 poubelle

Col.	Ref.	Plat.	Prof.	€	
	<b>3964K-BLK-021</b>		463 mm	<b>1.899,-</b>	<del>3.169,-</del>
	<b>3964K-BLK-021-IX</b>		463 mm	<b>1.949,-</b>	<del>3.249,-</del>
	<b>3964K-H1W2-K2</b>		463 mm	<b>1.899,-</b>	<del>3.169,-</del>
	<b>3964K-H1W2-K2IX</b>		463 mm	<b>1.949,-</b>	<del>3.249,-</del>

+ H 2000 x L 1960 x P 488 mm



1 étagère incluse

Col.	Ref.	Plat.	Prof.	€	
	<b>3964K-BLK-022</b>		463 mm	<b>1.949,-</b>	<del>3.259,-</del>
	<b>3964K-BLK-022-IX</b>		463 mm	<b>1.999,-</b>	<del>3.299,-</del>
	<b>3964K-H2W1-K1</b>		463 mm	<b>1.949,-</b>	<del>3.259,-</del>
	<b>3964K-H2W1-K1IX</b>		463 mm	<b>1.999,-</b>	<del>3.299,-</del>

+ H 2000 x L 2275 x P 488 mm



- ① = 1 étagère incluse
- ④ = 4 étagères incluses

Col.	Ref.	Plat.	Prof.	€	
	<b>3964N-BLK</b>		463 mm	<b>2.899,-</b>	<del>5.269,-</del>
	<b>3964N-BLK-IX</b>		463 mm	<b>2.949,-</b>	<del>5.499,-</del>
	<b>3964N</b>		463 mm	<b>2.899,-</b>	<del>5.269,-</del>
	<b>3964NIX</b>		463 mm	<b>2.949,-</b>	<del>5.499,-</del>

+ H 2000 × L1 2224 × L2 1544 × T 488 mm



Col.	Ref.	Plat.	Prof.	€	
	<b>39640-BLK</b>		463 mm	<b>3.289,-</b>	<del>5.858,-</del>
	<b>39640-BLK-IX</b>		463 mm	<b>3.389,-</b>	<del>6.076,-</del>
	<b>39640</b>		463 mm	<b>3.289,-</b>	<del>5.858,-</del>
	<b>39640IX</b>		463 mm	<b>3.389,-</b>	<del>6.076,-</del>

+ H 2000 × L1 2224 × L2 2224 × T 488 mm



Col.	Ref.	Plat.	Prof.	€	
	<b>3964P-BLK</b>		463 mm	<b>4.479,-</b>	<del>8.000,-</del>
	<b>3964P-BLK-IX</b>		463 mm	<b>4.579,-</b>	<del>8.293,-</del>
	<b>3964P</b>		463 mm	<b>4.479,-</b>	<del>8.000,-</del>
	<b>3964PIX</b>		463 mm	<b>4.579,-</b>	<del>8.293,-</del>

+ H 2000 × L1 3819 × L2 2224 × T 488 mm

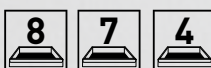

Col.	Ref.	Plat.	Prof.	€	
	<b>3964E-BLK</b>		463 mm	<b>4.999,-</b>	<del>7.999,-</del>
	<b>3964E-BLK-IX</b>		463 mm	<b>5.259,-</b>	<del>8.219,-</del>
	<b>3964E</b>		463 mm	<b>4.999,-</b>	<del>7.999,-</del>
	<b>3964EIX</b>		463 mm	<b>5.259,-</b>	<del>8.219,-</del>

+ H 2000 × L1 3819 × L2 2824 × T 488 mm



Col.	Ref.	Plat.	Prof.	€	
Black	<b>39640-BLK</b>	Wood	463 mm	<b>4.799,-</b>	<del>8.589,-</del>
Black	<b>39640-BLK-IX</b>	Grey	463 mm	<b>4.849,-</b>	<del>8.789,-</del>
Grey	<b>39640</b>	Wood	463 mm	<b>4.799,-</b>	<del>8.589,-</del>
Grey	<b>39640IX</b>	Grey	463 mm	<b>4.849,-</b>	<del>8.789,-</del>

+ H 2000 x L5910 x T 488 mm





## Système modulaire de mobilier d'atelier

### 1 | Armoires spacieuses à portes hautes et à portes battantes

Armoires à portes hautes et à portes battantes stables et verrouillables, chacune comprenant 4 étagères d'une capacité de charge de 40 kg.

### 2 | Solution à clé unique

Avec notre solution One-Key, il est possible de modifier ultérieurement toutes les serrures ayant le même numéro de serrure afin de n'utiliser qu'une seule clé.

### 3 | Armoires basses avec verrouillage centralisé

Avec des tiroirs de différentes hauteurs, montés sur roulements à billes et à extraction totale.

### 4 | Plateaux de travail

Disponible en 2 modèles différents : Hêtre multiplex, en bois de hêtre ou en acier inoxydable 430 résistant à la corrosion.

### 5 | Armoire mobile à tiroirs sur roulettes

7 tiroirs sur roulements à billes à ouverture totale. Deux poignées pratiques à l'avant facilitent les manœuvres pour un travail flexible.

### 6 | Passage de câble

### 7 | Élément d'angle

Une utilisation optimale de l'espace est possible grâce à un meuble supérieur et inférieur d'angle spacieux. Ainsi, aucune surface n'est perdue inutilement et les "coins morts" sont parfaitement utilisés.

### 8 | Éléments hauts

Avec des ressorts à gaz pour faciliter l'ouverture et la fermeture silencieuse. Également disponible avec des volets roulants ou des portes battantes.

### 9 | Panneaux arrières

Avec perforation carrée pour un rangement bien visible et à portée de main des outils. Gamme généreuse de crochets et de porte-outils disponible.

### 10 | Éclairage

Pour un éclairage optimal de votre surface de travail, les éclairages d'appoint à LED, utilisables de manière flexible, sont disponibles en 2 tailles. (support magnétique ou étrier). Les lampes peuvent être connectées en série.

### 11 | Construction solide

Tous les modules MOBILIO sont fabriqués en tôle d'acier de 1,2 mm d'épaisseur. Cette construction solide garantit la stabilité et la longévité lors d'une utilisation quotidienne.

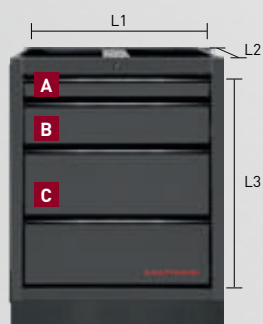

### Caractéristiques et dimensions extérieures des tiroirs

	L1 mm	L2 mm	L3 mm	Δ kg		L1 mm	L2 mm	L3 mm	Δ kg
<b>A</b>	560	404	58	25	<b>D</b>	1250	406	114	80
<b>B</b>	560	404	138	30	<b>E</b>	808	406	74	30
<b>C</b>	560	404	207	30	<b>F</b>	808	406	153	30
					<b>G</b>	440	406	558	30
					<b>H</b>	570	406	74	30
					<b>I</b>	570	406	153	30
					<b>J</b>	286	406	548	60
					<b>K</b>	286	406	548	30

Composition des éléments :

<b>3964-04   3964-BLK-04</b>	2×C - 1×B - 1×A
<b>3964-05   3964-BLK-05</b>	4×B - 1×A
<b>3964-13   3964-BLK-13</b>	9×A
<b>3964-14   3964-BLK-14</b>	7×A - 1×B
<b>3964-15   3964-BLK-15</b>	6×A - 1×B
<b>3964-28   3964-BLK-28</b>	1×A - 1×C
<b>3964-02-W   3964-02-W-BLK</b>	1×D - 5×E - 1×F
<b>3964-03-W   3964-02-W-BLK</b>	1×D - 5×G - 1×H - 2×I



## Meuble de rangement MOBILIO, 2 portes

Sans plateau de travail  
Verrouillage central par serrure avec clé  
1 étagère incluse

Col.	Ref.	€
	3964-03-BLK	389,- <del>439,-</del>
	3964-03	389,- <del>439,-</del>

+ H 910 × L 680 × P 458 mm | 29,4 kg



## Armoire à tiroirs MOBILIO, 4 tiroirs

Sans plateau de travail  
Verrouillage central par serrure avec clé  
4 tiroirs sur roulement à billes avec extension totale

Col.	Ref.	€
	3964-04-BLK	559,- <del>630,-</del>
	3964-04	559,- <del>630,-</del>

+ H 910 × L 680 × P 458 mm | 46,7 kg



## Armoire à tiroirs MOBILIO, 5 tiroirs

Sans plateau de travail  
Verrouillage central par serrure avec clé  
5 tiroirs sur roulement à billes avec extension totale

Col.	Ref.	€
	3964-05-BLK	599,- <del>674,-</del>
	3964-05	599,- <del>674,-</del>

+ H 910 × L 680 × P 458 mm | 49,3 kg



## Armoire à tiroirs MOBILIO, 9 tiroirs

Sans plateau de travail  
Verrouillage central par serrure avec clé  
9 tiroirs sur roulement à billes avec extension totale

Col.	Ref.	€
	3964-13-BLK	659,- <del>795,-</del>
	3964-13	659,- <del>795,-</del>

+ H 910 × L 680 × P 458 mm | 55 kg

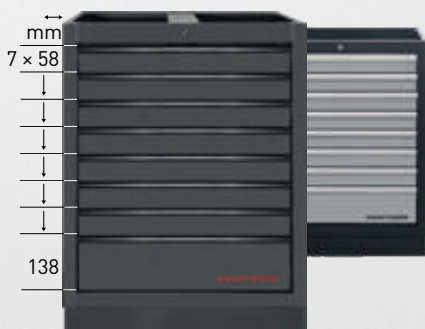

## Armoire à tiroirs MOBILIO, 8 tiroirs

Sans plateau de travail  
Verrouillage central par serrure avec clé  
8 tiroirs sur roulement à billes avec extension totale

Col.	Ref.	€
	3964-14-BLK	619,- <del>746,-</del>
	3964-14	619,- <del>746,-</del>

+ H 910 × L 680 × P 458 mm | 52,5 kg



**Armoire d'atelier large MOBILIO, 7 tiroirs et armoire**

Sans plateau de travail  
Verrouillage central par serrure avec clé  
Équipé d'un tiroir XL et de 6 tiroirs sur roulements à billes à ouverture totale  
En plus, une armoire avec étagère intégrée

Col.	Ref.	€
	3964-02-W-BLK	1.019,- <del>1.399,-</del>
	3964-02-W	1.019,- <del>1.399,-</del>

+ H 910 x L 1360 x P 458 mm |  $\Delta$  101,3 kg



**Armoire d'atelier large MOBILIO, 7 tiroirs et 2 coulissants**

Sans plateau de travail  
Verrouillage central par serrure avec clé  
Équipé d'un tiroir XL et de 6 tiroirs sur roulements à billes à ouverture totale  
En plus, 2 tiroirs hauts avec poubelle intégrée et 12 bacs en plastique bleu

Col.	Ref.	€
	3964-03-W-BLK	1.119,- <del>1.589,-</del>
	3964-03-W	1.119,- <del>1.589,-</del>

+ H 910 x L 1360 x P 458 mm |  $\Delta$  111,5 kg



**Armoire basse MOBILIO avec poubelle et porte-papier**

Sans plateau de travail  
Meuble bas avec poubelle intégrée avec clapet et support pour rouleau de nettoyage, ainsi qu'un tiroir sur roulement à billes à ouverture totale

Col.	Ref.	€
	3964-11-BLK	479,- <del>541,-</del>
	3964-11	479,- <del>541,-</del>

+ H 910 x L 680 x P 458 mm |  $\Delta$  37 kg



**Meuble bas MOBILIO pour enrouleur de câble et de tuyau**

Sans plateau de travail, verrouillage central par serrure avec clé  
2 tiroirs sur roulements à billes à ouverture totale  
Enrouleur de câble et de tuyau non inclus

*Nous recommandons de choisir dans notre assortiment :*  
Ref. 31041, 1/4", enrouleur de câble et de tuyau, 15 + 1 m

Col.	Ref.	€
	3964-28-BLK	529,- <del>590,-</del>
	3964-28	529,- <del>590,-</del>

+ H 910 x L 680 x P 458 mm |  $\Delta$  37,9 kg



**Armoire à tiroirs roulants MOBILIO, 7 tiroirs**

Armoire basse avec verrouillage central  
7 tiroirs sur roulements à billes à ouverture totale  
Poignées pour manœuvrer sur la face avant  
Deux roulettes fixes et pivotantes avec frein

Col.	Ref.	€
	3964-15-BLK	659,- <del>795,-</del>
	3964-15	659,- <del>795,-</del>

+ H 862 x L 646 x P 458 mm |  $\Delta$  51 kg

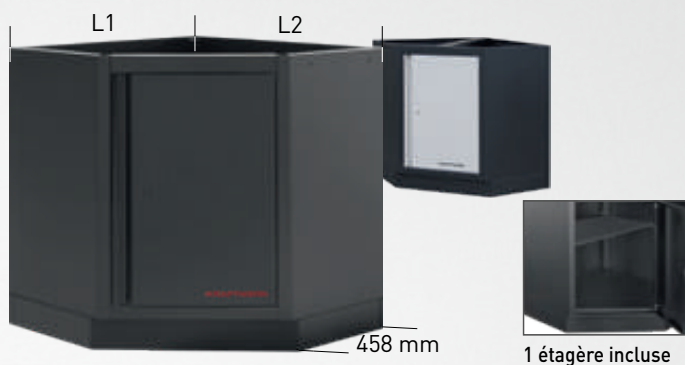
**Armoire basse d'angle MOBILIO avec porte**

Espace de rangement supplémentaire pour les coins  
Verrouillage central par serrure avec clé  
Sans plateau de travail  
1 étagère incluse

Col.	Ref.	€
	<b>3964-16-BLK</b>	<b>719,-</b> <del>809,-</del>
	<b>3964-16</b>	<b>719,-</b> <del>809,-</del>

+ H 910 × L1 864 × L2 864 × P 458 mm |  $\Delta$  42 kg

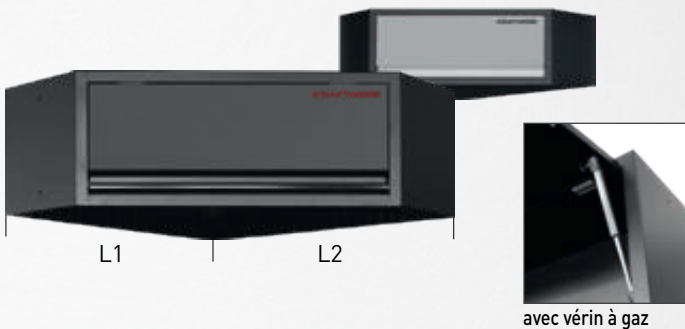
**Meuble haut d'angle MOBILIO avec vérin à gaz**

Meuble haut d'angle servant d'espace de rangement supplémentaire à une combinaison d'angle d'atelier ainsi que de stabilisation de l'angle (adapté à l'armoire basse 3964-16 et 3964-16-BLK)

Col.	Ref.	€
	<b>3964-25-BLK</b>	<b>389,-</b> <del>439,-</del>
	<b>3964-25</b>	<b>389,-</b> <del>439,-</del>

+ H 350 × L1 865 × L2 865 × P 281 mm |  $\Delta$  21 kg

**Meuble haut MOBILIO avec vérin à gaz**

Espace de rangement pratique supplémentaire  
Pour montage sur la paroi perforée (vis incluses)  
Convient également pour un montage directement sur le mur

Col.	Ref.	€
	<b>3964-01-BLK</b>	<b>179,-</b> <del>204,-</del>
	<b>3964-01</b>	<b>179,-</b> <del>204,-</del>

+ H 350 × L 680 × P 281 mm |  $\Delta$  10 kg

**Meuble supérieure MOBILIO, 2 portes**

Espace de rangement pratique supplémentaire  
Pour montage sur la paroi perforée (vis incluses)  
Convient également pour un montage directement sur le mur

Col.	Ref.	€
	<b>3964-31-BLK</b>	<b>169,-</b> <del>209,-</del>
	<b>3964-31</b>	<b>169,-</b> <del>209,-</del>

+ H 350 × L 680 × P 281 mm |  $\Delta$  9 kg

**Meuble haut MOBILIO, 2 portes**

Armoire à portes battantes verrouillable pour un espace de rangement supplémentaire  
Pour montage sur la paroi perforée (vis incluses)  
Convient également pour un montage directement sur le mur



Col.	Ref.	€
	<b>3964-27-BLK</b>	<b>249,-</b> <del>281,-</del>
	<b>3964-27</b>	<b>249,-</b> <del>281,-</del>

+ H 680 × L 680 × P 300 mm |  $\Delta$  16 kg



avec vérin à gaz

### Elément haut large MOBILIO avec vérin à gaz

Espace de rangement pratique supplémentaire  
Pour montage sur le mur perforé (vis incluses)  
Convient également pour un montage directement sur le mur

Col.	Ref.	€
	<b>3964-01-W-BLK</b>	<b>225,-</b> <del>292,-</del>
	<b>3964-01-W</b>	<b>225,-</b> <del>292,-</del>

+ H 350 x L 1360 x P 281 mm |  $\Delta$  17 kg



Etagère pour armoire haute

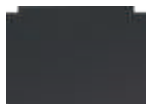
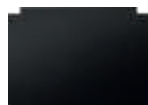

+ H 20 x L 590 x P 430 mm  
 $\Delta$  0,30 kg



Etagère pour armoire haute



+ H 20 x L 905 x P 430 mm  
 $\Delta$  0,60 kg

### Armoire haute MOBILIO avec porte

Armoire haute verrouillable, avec 1 porte et 4 étagères  
Peut être montée aussi bien à gauche qu'à droite  
Porte à monter à gauche ou à droite  
Étagères supplémentaires disponibles séparément.

Col.	Ref.	€
	<b>3964-02-BLK</b>	<b>649,-</b> <del>734,-</del>
	<b>3964-02-07BLK</b>	<b>37,-</b>
	<b>3964-02</b>	<b>649,-</b> <del>734,-</del>
	<b>3964-02-07</b>	<b>37,-</b>

+ H 2000 x L 600 x P 458 mm |  $\Delta$  55,5 kg

### Armoire haute MOBILIO, 2 portes

Armoire haute verrouillable, avec portes battantes et 4 étagères  
Peut être montée aussi bien à gauche qu'à droite  
Étagères supplémentaires disponibles séparément.

Col.	Ref.	€
	<b>3964-12-BLK</b>	<b>869,-</b> <del>1.049,-</del>
	<b>3964-12-01BLK</b>	<b>58,80</b>
	<b>3964-12</b>	<b>869,-</b> <del>1.049,-</del>
	<b>3964-12-01</b>	<b>58,80</b>

+ H 2000 x L 915 x P 458 mm |  $\Delta$  77 kg

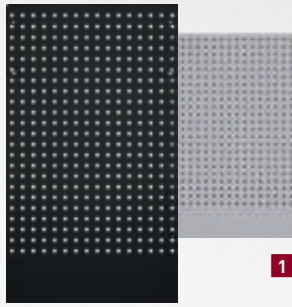

1

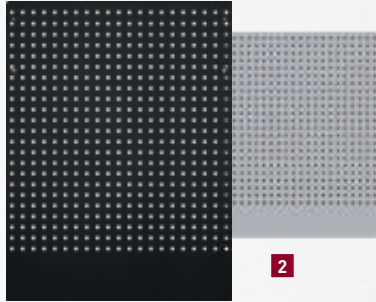

2



### Paroi perforée pour outils MOBILIO avec perforation carrée

Pour un montage facile sur toutes les armoires basses à l'aide de barres de liaison ou d'éléments de cadre extérieur (non fournis) pour une construction indépendante.

Sur la paroi perforée, il est possible de fixer des crochets et des supports d'outils pour que tout reste clair et à portée de main.

Convient également pour une fixation directe au mur.

Col.	Ref.		€
1	<b>3964-29-BLK</b>	pour tous les meubles basses, sauf 3964-16-BLK	<b>90,-</b>
2	<b>3964-30-BLK</b>	pour meuble bas d'angle 3964-16-BLK	<b>95,-</b>
1	<b>3964-29</b>	pour tous les meubles basses, sauf 3964-16	<b>90,-</b>
2	<b>3964-30</b>	pour meuble bas d'angle 3964-16	<b>95,-</b>

1 + H 1052 x L 615 x P 24 mm | Δ 5,3 kg

2 + H 1052 x L 800 x P 24 mm | Δ 6,7 kg

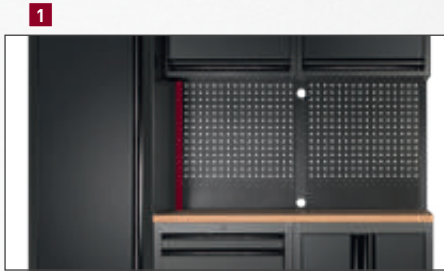

1

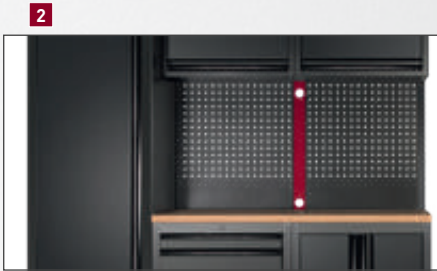

2

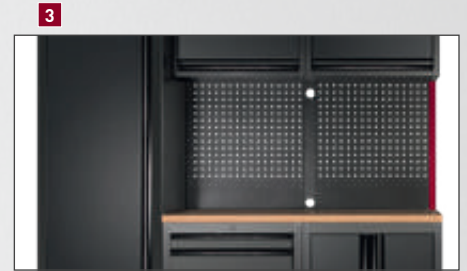

3



Pour les combinaisons d'angle



### Connecteurs MOBILIO

Col.	Ref.		€
	<b>3964-24-BLK</b>	Barre de connexion pour 2 éléments	<b>47,70</b>
1			
	<b>3964-07-BLK</b>	Barre de connexion pour 2 éléments avec ouverture pour câbles	<b>47,70</b>
2			
	<b>3964-10-BLK</b>	Barre de connexion pour cadre extérieur	<b>18,10</b>
3			
	<b>3964-24</b>	Barre de connexion pour 2 éléments	<b>47,70</b>
1			
	<b>3964-07</b>	Barre de connexion pour 2 éléments avec ouverture pour câbles	<b>47,70</b>
2			
	<b>3964-10</b>	Barre de connexion pour cadre extérieur	<b>18,10</b>
3			

1 + H 1420 x L 65 x P 30 mm | Δ 1,4 kg

2 + H 1420 x L 65 x P 30 mm | Δ 1,98 kg

3 + H 1420 x L 33 x P 30 mm | Δ 1,5 kg

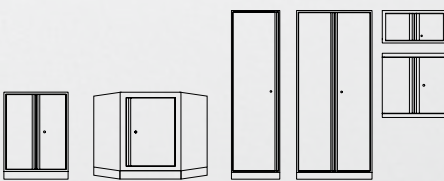

90°



180°

### Solution One-Key MOBILIO

Grâce à la solution One-Key, toutes les serrures peuvent être modifiées ultérieurement de manière à ce qu'une seule clé soit nécessaire pour tous les tiroirs et toutes les armoires. Cela permet de gagner du temps et d'augmenter la sécurité, car tout reste toujours sous contrôle.

Col.	Ref.		€
	<b>3964-03-07BLK</b>	Serrure 90° avec 2 clés	<b>6,40</b>
	<b>3964-04-10BLK</b>	Serrure 180° avec 2 clés	<b>6,40</b>
	<b>3964-03-07</b>	Serrure 90° avec 2 clés	<b>6,40</b>
	<b>3964-04-10</b>	Serrure 180° avec 2 clés	<b>6,40</b>

## Plus de surface de travail pour votre atelier MOBILIO !

Vous avez déjà un équipement d'atelier MOBILIO et vous souhaitez plus d'espace ? Alors découvrez **MOBILIO DEEP** - la solution idéale pour une plus grande surface de travail et plus d'efficacité !

La transformation est simple : les armoires basses standard sont rendues compatibles avec des consoles supplémentaires au revêtement noir mat. Un large plan de travail est également nécessaire - actuellement disponible exclusivement en bois de hêtre durable.

Pour une extension facile, il existe quatre kits d'extension MOBILIO préconfigurés, ainsi qu'un kit complet spécialement conçu pour les compositions de meubles d'angle.

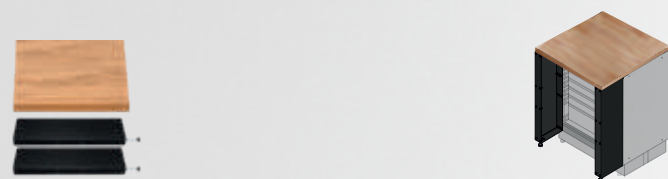

### Kit d'extension de plan de travail MOBILIO pour 1 élément

Contenu de la livraison :  
2x **3964-EX**, consoles  
1x **3964-088**, plan de travail 690 x 680 mm

Ref. **3964-EX-088**

€ 305,-

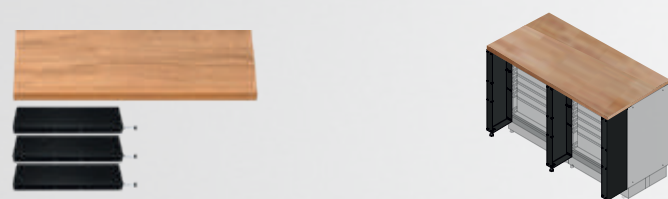

### Kit d'extension de plan de travail MOBILIO pour 2 éléments

Contenu de la livraison :  
3x **3964-EX**, consoles  
1x **3964-099**, plan de travail 690 x 1361 mm

Ref. **3964-EX-099**

€ 485,-



### Kit d'extension de plan de travail MOBILIO pour 3 éléments

Contenu de la livraison :  
4x **3964-EX**, consoles  
1x **3964-188**, plan de travail 690 x 2041 mm

Ref. **3964-EX-188**

€ 665,-

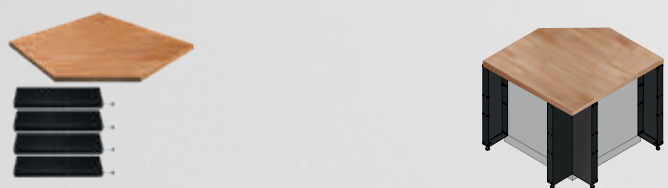

### Kit d'extension de plan de travail MOBILIO pour 1 meuble d'angle

Contenu de la livraison :  
4x **3964-EX**, consoles  
1x **3964-16-999**, plan de travail 690 x 1097 mm

Ref. **3964-EX-999**

€ 435,-



Les armoires hautes peuvent être montées à fleur à l'avant ou à l'arrière. Toutefois, un montage à l'arrière crée un espace entre l'armoire et la plaque perforée. Dans ce cas, vous pouvez commander l'article **3964-01.EX 1** et le fixer des deux côtés de l'armoire si nécessaire, afin d'empêcher l'infiltration de poussière et de petits objets.

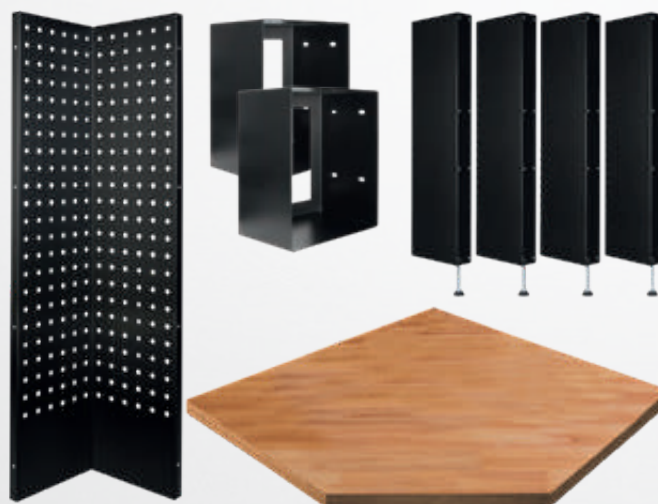

### Kit d'extension de plan de travail MOBILIO pour 1 meuble d'angle avec meuble haut d'angle

Contenu de la livraison :  
**2** 4x **3964-EX**, consoles  
1x **3964-16-999**, plan de travail 690 x 1097 mm  
**4** 1x au choix **3964-16.11.BLK** ou **3964-16.11**, paroi perforée partie d'angle  
**3** 2x **3964-02.EX**, tôles d'écartement extension d'armoire supérieur

Col.	Ref.	€
■	<b>3964-16-EX-BLK</b>	<b>839,-</b>
■	<b>3964-16-EX</b>	<b>839,-</b>

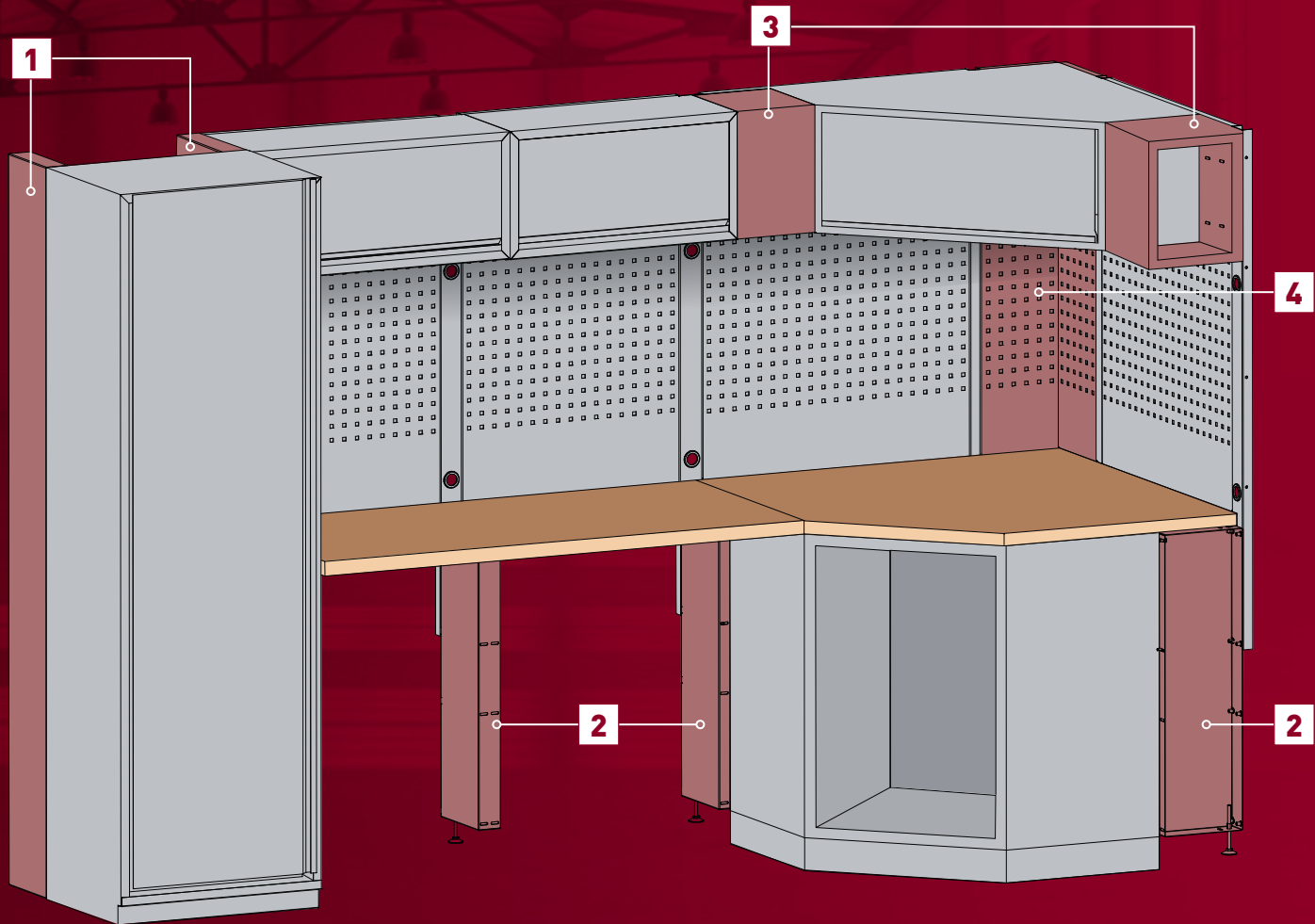

**1**

**1**  
PC.

### Tôle de protection armoire à portes battantes MOBILIO

Comble les espaces entre l'armoire haute, le plan de travail et la tôle perforée qui apparaissent à l'avant en cas de montage à fleur. Empêche la pénétration de la poussière, de la saleté et des petits objets. Peut être monté des deux côtés de l'armoire si nécessaire.

H 1800 × L 200 × P 240 mm  
Δ 10 kg

Ref. 3964-01.EX

€ 109,-

**2**

**1**  
PC.



### Console pour extension de plan de travail MOBILIO, 1 pc.

Convient à tous les meubles MOBILIO Armoires basses, uniquement en combinaison avec des plans de travail étendus avec utilisable avec une profondeur de 690 mm.

H 830 × L 235 × P 70 mm  
Δ 3 kg

Ref. 3964-EX

€ 79,90

**3**

**1**  
PC.



### Tôle d'écartement extension d'armoire supérieure MOBILIO

Idéal pour le montage à côté de l'armoire supérieure d'angle, afin de combler les espaces avec précision et de garantir un aspect continu.

H 350 × L 200 × P 240 mm  
Δ 5 kg

Ref. 3964-02.EX

€ 69,-

**4**

**1**  
PC.

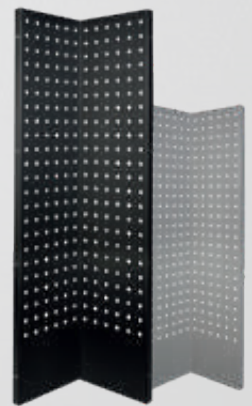

### Paroi perforée élément d'angle pour extension MOBILIO

Pour une combinaison de meubles d'angle MOBILIO avec armoire supérieure d'angle, la paroi perforée peut être facilement complétée par un élément d'angle déjà plié. Convient pour les équipements d'atelier noirs ou gris.

H 1050 × L 500 × P 240 mm  
Δ 7 kg

Col.	Ref.	€
■	3964-16.11.BLK	105,-
■	3964-16.11	105,-



### Plans de travail multiplex

- Constitué de plusieurs couches de placages découpés en rotation (collés)
- Les placages sont posés en travers
- Matériel: bois de hêtre
- Haute résistance et stabilité dimensionnelle
- Aspect naturel



### Acier inoxydable 430

- Densité: 7,70 g/cm<sup>3</sup>
- Acier Ferritique
- Teneur en chrome de 17 %
- Bonne résistance à la corrosion
- Bonne polissabilité
- Bonne résistance l'eau, contre la vapeur d'eau, l'humidité de l'air
- Bonne résistance aux acides et aux alcalins faibles

### Plans de travail avec profondeur 463 mm

Ref.	Matériau		± mm ( H / L / P )	Livraison sans meuble	€	ΔT kg
<b>3964-08</b>		Pour 1 élément de mobilier	35 × 680 × 463		<b>118,-</b>	8,53
<b>3964-09</b>		Pour 2 éléments de mobilier	35 × 1361 × 463		<b>221,-</b>	17,18
<b>3964-18</b>		Pour 3 éléments de mobilier	35 × 2041 × 463		<b>292,-</b>	24
<b>3964-16-99</b>		Pour élément de mobilier d'angle	35 × 864 × 463		<b>221,-</b>	19
<b>3964-20</b>		Pour 1 élément de mobilier	38 × 680 × 463		<b>169,-</b>	10,5
<b>3964-21</b>		Pour 2 éléments de mobilier	38 × 1361 × 463		<b>293,-</b>	21
<b>3964-22</b>		Pour 3 éléments de mobilier	38 × 2041 × 463		<b>387,-</b>	31,8
<b>3964-23</b>		Pour élément de mobilier d'angle	38 × 865 × 463		<b>310,-</b>	17,8

### Plans de travail DEEP avec profondeur 690 mm

Ref.	Matériau		± mm ( H / L / P )	Livraison sans meuble	€	ΔT kg
<b>3964-088</b>		Pour 1 élément de mobilier	35 × 680 × 690		<b>149,-</b>	8,53
<b>3964-099</b>		Pour 2 éléments de mobilier	35 × 1361 × 690		<b>249,-</b>	17,18
<b>3964-188</b>		Pour 3 éléments de mobilier	35 × 2041 × 690		<b>349,-</b>	24
<b>3964-16-999</b>		Pour élément de mobilier d'angle	35 × 864 × 690		<b>279,-</b>	19

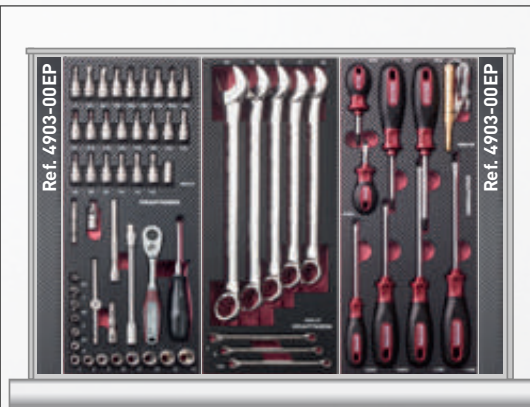

### EVA3 SÉRIE 4903

Un tiroir MOBILIO peut contenir 3 inserts à outils de la série 4903.  
 Pour optimiser l'espace et garantir un rangement sécurisé des outils, il est nécessaire d'ajouter 2 éléments de remplissage (ref. 4903-00EP).  
 Ces éléments de remplissage garantissent que les inserts à outils sont stables et ne bougent pas dans le tiroir, ce qui améliore l'ordre et la protection des outils.

3x

2x



Ref. 4903-00EP

[L x H x P]  
 170 x 390 x 30 mm

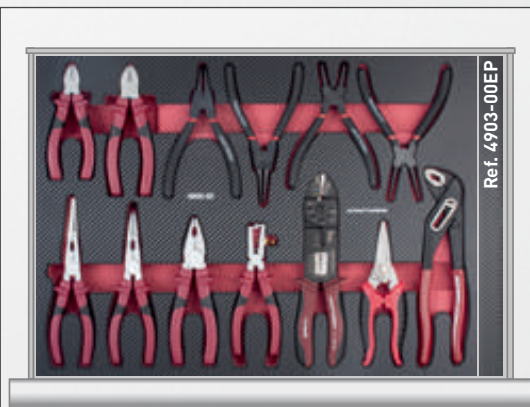

### EVA SÉRIE 4902

Dans un tiroir MOBILIO, on peut placer 1 insert d'outils de la série 4902.  
 Cette garniture est dimensionnée de telle sorte qu'elle remplit toute la surface du tiroir.  
 Pour utiliser au mieux l'insert à outils et s'assurer que tout est bien fixé et stable, il faut ici aussi 1 élément de remplissage supplémentaire ref. 4903-00EP.

1x

1x

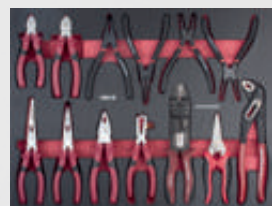

Ref. 4903-00EP

[L x H x P]  
 525 x 400 x 30 mm



**EVA3 insert de douilles 1/4", 46 pcs.**

Cliquet réversible 1/4"  
 Douilles :  
 3.5 - 4 - 4.5 - 5 - 5.5 - 6 - 7 - 8 - 9 - 10 - 11 - 12 - 13 - 14 mm  
 Douilles-embouts plats : 4 - 5.5 - 6.5 mm  
 Douilles-embouts : PH1 - PH2 - PH3  
 Douilles-embouts : PZ1 - PZ2 - PZ3  
 Douilles-embouts, TX : T8 - T10 - T15 - T20 - T25 - T27 - T30 - T40  
 Douilles-embouts, six pans creux : 3 - 4 - 5 - 6 - 7 - 8 mm  
 Adaptateur pour embout  
 Cardan  
 Rallonges 50 + 100 mm  
 Rallonge flexible, 150 mm  
 Poignée coulissante avec adaptateur  
 Poignée emmanchée  
 Porte-embout

Ref. 4903-01

€ 142,-



**EVA3 insert de douilles 3/8", 32 pcs.**

Cliquet réversible 3/8"  
 Douilles :  
 8 - 9 - 10 - 11 - 12 - 13 - 14 - 15 - 16 - 17 - 18 - 19 - 21 - 22 - 24 mm  
 Douilles longues :  
 10 - 11 - 12 - 13 - 14 - 15 - 17 - 19 mm  
 Douilles pour bougies d'allumage : 16 - 21 mm  
 Cardan  
 Rallonges 75 - 250 mm  
 Adaptateur pour poignée coulissante, 1/2" sur 3/8"  
 Adaptateur, 3/8" sur 1/4"  
 Portes-embouts, 1/4" sur 3/8"

Ref. 4903-02

€ 163,-



**EVA3 insert de douilles 1/2", 22 pcs.**

Cliquet réversible 1/2"  
 Douilles :  
 10 - 11 - 12 - 13 - 14 - 15 - 16 - 17 - 18 - 19 - 21 - 22 - 24 - 27 - 30 - 32 - 34 mm  
 Cardan  
 Rallonges 125 - 250 mm  
 Adaptateur pour poignée coulissante, 3/8" sur 1/2"

Ref. 4903-03

€ 183,-

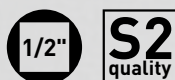

**EVA3 insert de douilles 1/2", 19 pcs.**

Douilles, 55 mm, hexagonales : 5 - 6 - 7 - 8 - 10 mm  
 Douilles, 55 mm, multi-dents : M5 - M6 - M8 - M10 - M12  
 Douilles, 100 mm, hexagonales : 6 - 7 - 8 - 10 - 12 mm  
 Douilles, 100 mm, multi-dents : M5 - M6 - M8 - M10

Ref. 4903-04

€ 99,-

€ 128,-



### EVA3 insert de douilles 1/2", 19 pcs.

Douilles, E-TX  
 E10 - E12 - E14 - E16 - E18 - E20 - E22 - E24  
 Douilles, 55 mm, TX  
 T30 - T40 - T45 - T50 - T55 - T60  
 Douilles, 100 mm, TX  
 T30 - T40 - T45 - T50 - T55

Ref. 4903-05

€ 99,-

€ 129,-

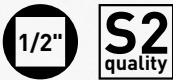

### EVA3 insert de clés mixtes, 12 pcs.

Clés mixtes :  
 8 - 9 - 10 - 11 - 12 - 13 - 14 - 15 - 16 - 17 - 18 - 19 mm  
 DIN 3113 Forme A, ISO 3318, ISO 7738  
 Acier allié au chrome

Ref. 4903-06

€ 95,-



### EVA3 insert de clés mixtes, 8 pcs.

Clés mixtes :  
 5.5 - 6 - 7 - 20 - 21 - 22 - 23 - 24 mm  
 DIN 3113 Forme A, ISO 3318, ISO 7738  
 Acier allié au chrome

Ref. 4903-07

€ 114,-



### EVA3 insert de clés polygonales, 8 pcs.

Clés polygonales:  
 6 x 7 - 8 x 9 - 10 x 11 - 12 x 13 - 14 x 15 - 16 x 17 - 18 x 19 - 20 x 22 mm  
 Décalage de 70° des deux côtés  
 DIN 838, ISO 3318, ISO 185, ISO 114  
 Acier allié au chrome

Ref. 4903-08

€ 97,-

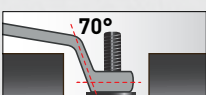



**EVA3 insert de clés combinées à cliquet CLICKRAFT, 12 pcs.**

Clés combinées à cliquet :  
72 dents, 8 - 9 - 10 - 11 - 12 - 13 - 14 - 15 - 16 - 17 - 18 mm  
Clé combinée à cliquet, 75 dents, 19 mm  
Angle de reprise 5°

Ref. 4903-16

€ 209,-

€ 245,-



**EVA3 insert de pinces pour circlips, 4 pcs.**

Pince pour circlips intérieurs, droite  
Pince pour circlips extérieurs, droite  
Pince pour circlips intérieurs, coudée à 90°  
Pince pour circlips extérieurs, coudée à 90°  
Pour circlips de Ø 19 à 60 mm

Ref. 4903-12

€ 95,-



**EVA3 insert de pinces ERGOKRAFT, 4 pcs.**

Tenailles : 200 mm / 8"  
Pince à dénuder : 160 mm / 6.1/2"  
Pince à dénuder et à sertir les cosses : 1,5 - 6 mm  
Cisaille universelle ERGOKRAFT, 185 mm

Ref. 4903-28

€ 82,-

€ 96,-

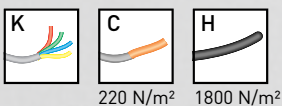

**EVA3 insert de pinces HIGHTECH, 4 pcs.**

7" Pince universelle : 180 mm  
6.1/4" Pince coupante : 160 mm  
8" Pince plate : 205 mm  
9.1/2" Pince réglable Hightech : 240 mm



Ref. 4903-15

€ 164,-

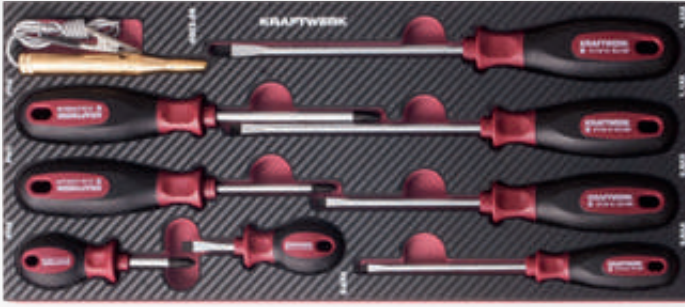

### EVA3 insert de tournevis ERGOKRAFT, 9 pcs.

Tournevis, plat : 0.8 x 4 - 1.0 x 5 - 1.1 x 6 - 1.2 x 8 mm  
 Tournevis : PH1 - PH2  
 Tournevis, court, plat : 1.1 x 6 mm  
 Tournevis, court : PH2  
 Testeur de tension: 12 V

Ref. 4903-09

€ 79,50

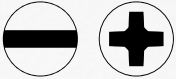

### EVA3 insert de tournevis ERGOKRAFT, 8 pcs.

Tournevis TX :  
 T8 - T10 - T15 - T20 - T25 - T27 - T30 - T40

Ref. 4903-10

€ 75,-



### EVA3 insert de tournevis mâles en T à tête sphérique ERGOKRAFT, 7 pcs.

Tournevis en T à tête sphérique, six pans : 3 - 4 - 5 - 6 - 7 - 8 - 10 mm  
 Avec poignée ergonomique à 2 composants

Ref. 4903-21

€ 69,90

€ 89,-





**S2**  
quality

**EVA3 insert de tournevis TX en T ERGOKRAFT, 7 pcs.**

Tournevis TX en T : TX T10 - T15 - T20 - T25 - T27 - T30 - T40  
Avec poignée ergonomique à 2 composants

Ref. 4903-22

€ 92,-



**S2**  
quality

**EVA3 insert de clés coudées, 29 pcs.**

Clés Allen à tête sphérique : 1.5 - 2 - 2.5 - 3 - 4 - 5 - 6 - 7 - 8 - 10 mm  
Clés mâles : TX T10 - T15 - T20 - T25 - T27 - T30 - T40 - T45 - T50  
Clés mâles : TX-TR T10 - T15 - T20 - T25 - T27 - T30 - T40 - T45 - T50  
Clé à molette ERGOKRAFT : 250 mm, 0 - 30 mm

Ref. 4903-27

€ 140,-



**EVA3 insert d'outils de coupe, 20 pcs.**

Cutter à lame sécable : 9 mm  
Lames de rechange (12 pcs.) : 9 mm  
Cutter à lame sécable : 18 mm  
Lames de rechange (5 pcs.) : 18 mm  
Monture de scie à métaux : 300 mm

Ref. 4903-23

€ 64,-

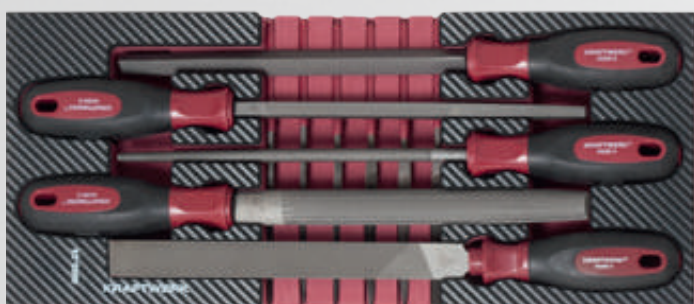

**EVA3 insert de limes ERGOKRAFT, 11 pcs.**

Lime plate : 320 mm  
Lime semi-ronde : 320 mm  
Lime ronde : 320 mm  
Lime carrée : 320 mm  
Lime triangulaire : 320 mm  
Lime aiguille, plate - semi-ronde - ronde - carrée - triangulaire - couteau

Ref. 4903-24

€ 69,90

€ 81,-



### EVA3 insert d'outils de frappe, 11 pcs.

Marteau de serrurier : 500 g, Hickory  
 Massette : 360 g, Hickory, PU Inserts en nylon Ø 35 mm  
 Burins plats : 18 - 22 mm  
 Chasse-goupilles : 2 - 3 - 4 - 5 - 6 - 8 mm  
 Pointeau N°2, 12 mm

Ref. 4903-13

€ 138,-



### EVA3 insert de clés à pipe, 13 pcs.

Clés à pipe, douze pans x six pans :  
 7 - 8 - 9 - 10 - 11 - 12 - 13 - 14 - 15 - 16 - 17 - 18 - 19 mm

Ref. 4903-29

€ 135,-

€ 153,-



### EVA3 insert de clés à pipe, 4 pcs.

Clés à pipe, douze pans x six pans : 20 - 21 - 22 - 24 mm

Ref. 4903-30

€ 92,-

€ 119,-



### EVA3 insert de clés à pipe, 3 pcs.

Clés à pipe, douze pans x six pans : 27 - 30 - 32 mm

Ref. 4903-31

€ 124,-

€ 158,-





**EVA3 insert de pinces-étaux/cisaille à tôle, 4 pcs.**

Cisaille à tôle ERGOKRAFT : 250 mm / 10"

Pince-étau : 175 mm / 7"

Pince-étau : 250 mm / 10"

Pince-étau à bec droit : 150 mm / 6"

Ref. 4903-25

€ 115,-



**Assortiment d'outils COMPLETO EVA3, 24 pcs.**

**4903-11:**

Insert de pinces ERGOKRAFT, 4 pcs.

**4903-07:**

Insert de clés mixtes, 8 pcs.

**4903-06:**

Insert de clés mixtes, 12 pcs.

Ref. 105.515.002

€ 269,-

€ 334,-



**Assortiment d'outils COMPLETO EVA3, 40 pcs.**

**4903-13:**

Insert d'outils de frappe, 11 pcs.

**4903-23:**

Insert d'outils de coupe, 18 pcs

**4903-24:**

Insert de limes ERGOKRAFT, 11 pcs.

Ref. 105.515.003

€ 229,-

€ 289,-

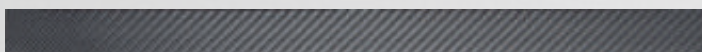

**Module d'extension EVA3 et EVA, 1 pc.**

Pour compléter les espaces vides des tiroirs

Ref. 4903-00EP

€ 2,90

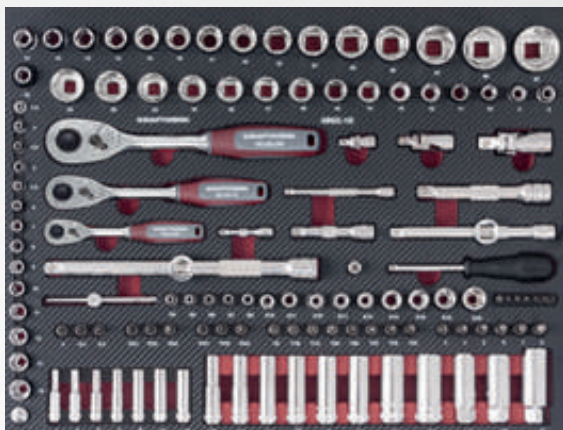

### Jeu de douilles 1/4" + 3/8" + 1/2", 125 pcs.

Cliquet réversible 1/4", 45 dents  
 Douilles 1/4" : 3.5 - 4 - 4.5 - 5 - 5.5 - 6 - 7 - 8 - 9 - 10 - 11 - 12 - 13 - 14 mm  
 Douilles longues 1/4" : 4 - 5 - 6 - 7 - 8 - 9 - 10 mm  
 Douilles-embouts 1/4", plats : 4 - 5.5 - 6.5 mm  
 Douilles-embouts 1/4" : PH1 - PH2 - PH3  
 Douilles-embouts 1/4" : PZ1 - PZ2 - PZ3  
 Douilles-embouts 1/4" : TX T8 - T10 - T15 - T20 - T25 - T27 - T30 - T40  
 Douilles-embouts 1/4" : TX-TR T10 - T15 - T20 - T25 - T27 - T30 - T40  
 Douilles-embouts 1/4", six pans creux : 3 - 4 - 5 - 6 - 7 - 8 mm  
 Douilles-embouts 1/4" : E-TX E4 - E5 - E6 - E7 - E8 - E10 - E11  
 Cardan  
 Rallonges : 50 et 100 mm  
 Poignée coulissante avec adaptateur  
 Poignée emmanchée, 1/4"  
 Porte-embout  
 Cliquet réversible 3/8", 45 dents  
 Douilles 3/8" : 8 - 24 mm  
 Douilles longues 3/8" : 10 - 19 mm  
 Douilles 3/8" : E-TX E10 - E11 - E12 - E14 - E16 - E18 - E20  
 Douilles pour bougies d'allumage 3/8" : 16 - 18 - 21 mm  
 Rallonges : 75 et 250 mm  
 Adaptateur pour poignée coulissante  
 Adaptateur 3/8" sur 1/4"  
 Cliquet réversible 1/2", 45 dents  
 Douilles 1/2" : 10 - 32 mm  
 Rallonges 125 et 250 mm  
 Adaptateur pour poignée coulissant

Ref. 4902-10-1

€ 465,-



### Jeu de clés avec clé dynamométrique, 45 pcs.

Clé dynamométrique ERGOKRAFT Ref. 3235, 1/2", 40 - 200 Nm  
 Clés combinées : 5.5 - 6 - 7 - 8 - 9 - 10 - 11 - 12 - 13 - 14 - 15 - 16 - 17 - 18 - 19 - 20 - 21 - 22 - 23 - 24 - 27 - 30 - 32 mm  
 Clés Allen à tête sphérique, 9 pcs. : 1.5 - 2 - 2.5 - 3 - 4 - 5 - 6 - 7 - 8 - 10 mm  
 Clés mâles TX, 9 pcs. : T10 - T15 - T20 - T25 - T27 - T30 - T40 - T45 - T50  
 Clé à molette ERGOKRAFT, 150 mm, 0 - 13 mm  
 Clé à molette ERGOKRAFT, 200 mm, 0 - 25 mm

Ref. 4902-02

€ 459,-

€ 549,-

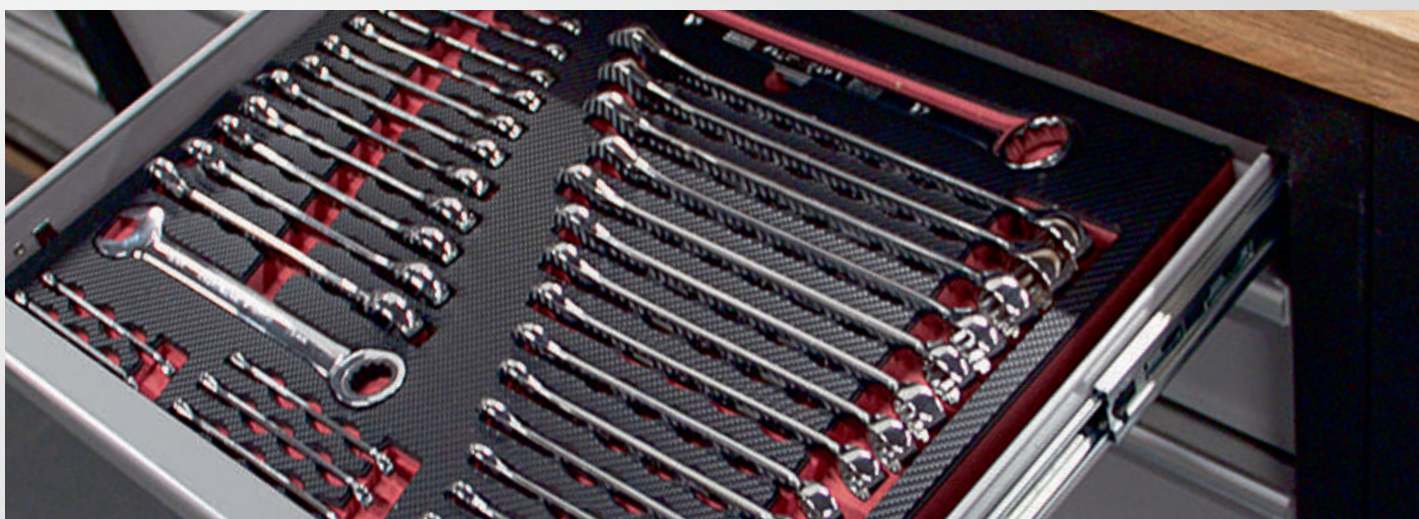



**Jeu de pinces, 13 pcs.**

Pince universelle : 180 mm / 7"  
 Pince coupante : 140 mm / 5.1/2"  
 Pince coupante : 160 mm / 6.1/2"  
 Pince plate : 200 mm / 8"  
 Pince plate : 200 mm / 8", coudée à 45°  
 Pince à dénuder : 160 mm / 6.1/2"  
 Pince à dénuder et à sertir : 1,5 - 6 mm<sup>3</sup>  
 Ciseaux universels : 185 mm  
 Pince réglable : 250 mm / 10"  
 Pince pour circlips intérieurs, droite  
 Pince pour circlips extérieurs, droite  
 Pince pour circlips intérieurs, coudée à 90°  
 Pince pour circlips extérieurs, coudée à 90°  
 Pour circlips Ø 19 - 60 mm

Ref. 4902-03

€ 258,-

€ 299,-



**Jeu de tournevis ERGOKRAFT, 21 pcs.**

Tournevis plats : 0.6 x 3 - 0.8 x 4 - 1.0 x 5 - 1.1 x 6 - 1.2 x 8 - 1.6 x 10 mm  
 Tournevis : PH1 - PH2  
 Tournevis court plat : 1.1 x 6 mm  
 Tournevis court : PH2  
 Tournevis : TX T8 - T10 - T15 - T20 - T25 - T27 - T30 - T40  
 Tournevis porte-embouts 1/4"  
 Testeur de tension : 11-25 V, certifié GS  
 Testeur de tension : 12V CC

Ref. 4902-04

€ 185,-

€ 215,-



**Jeu d'outils de frappe, de coupe et de mesure, 41 pcs.**

Marteau de serrurier : 300 g, Hickory  
 Massette : 360 g, Hickory, PU - inserts en nylon Ø 35 mm  
 Burins plats : 18 - 22 mm  
 Chasse-goupilles : 2 - 3 - 4 - 5 - 6 - 8 mm  
 Pointeau, N°1 - N°2  
 Tamis, 2 - 3 - 4 - 5 - 6 mm  
 Doigt magnétique télescopique : 130 - 630 mm, max. 2 kg  
 Réglet en acier : 300 x 28 mm  
 Lampe de poche  
 Couteau à lame sécable ERGOKRAFT : 9 mm  
 Lames de rechange : 9 mm  
 Couteau à lame sécable ERGOKRAFT : 18 mm  
 Lames de rechange : 18 mm  
 Mètre à ruban 3 m x 16 mm  
 Pied à coulisse, numérique : 150 mm x 0.01 mm / 6" x 0.0005"

Ref. 4902-05

€ 225,-

€ 299,-



### Jeu de limes, de scies et de forets ERGOKRAFT, 35 pcs.

Lime plate : 320 mm  
 Lime semi-ronde : 320 mm  
 Lime ronde : 320 mm  
 Lime carrée : 320 mm  
 Lime triangulaire : 320 mm  
 Lime aiguille, plate - semi-ronde - ronde - carrée - triangulaire - couteau  
 Monture pour scie à métaux : 300 mm  
 Lame de scie bimétal, HSS : 300 mm  
 Poignée pour lame de scie à métaux ERGOKRAFT  
 Boîtier de forets hélicoïdaux, HSS-G :  
 1 - 1.5 - 2 - 2.5 - 3 - 3.5 - 4 - 4.5 - 5 - 5.5 - 6 - 6.5 - 7 - 7.5 - 8 - 8.5 - 9 - 9.5 - 10 mm  
 Mini coupe-tube : 3 - 30 mm  
 Ebavureur pour tubes : 6 - 40 mm

Ref. 4902-06

€ 229,-

~~€ 269,-~~

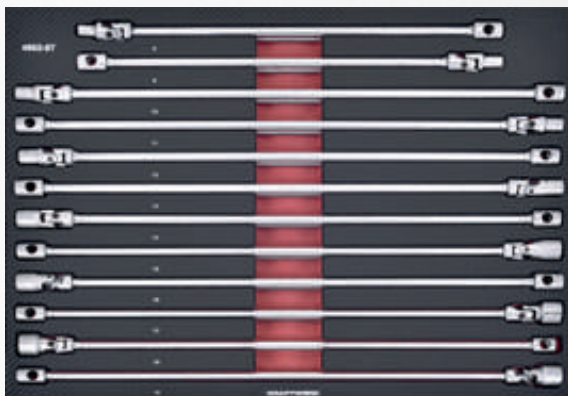

### Jeu de clés articulées en T, 12 pcs.

Clés articulées en T,  
 8 - 9 - 10 - 11 - 12 - 13 - 14 - 15 - 16 - 17 - 18 - 19 mm  
 Version extra longue

Ref. 4902-07

€ 299,-

~~€ 347,-~~

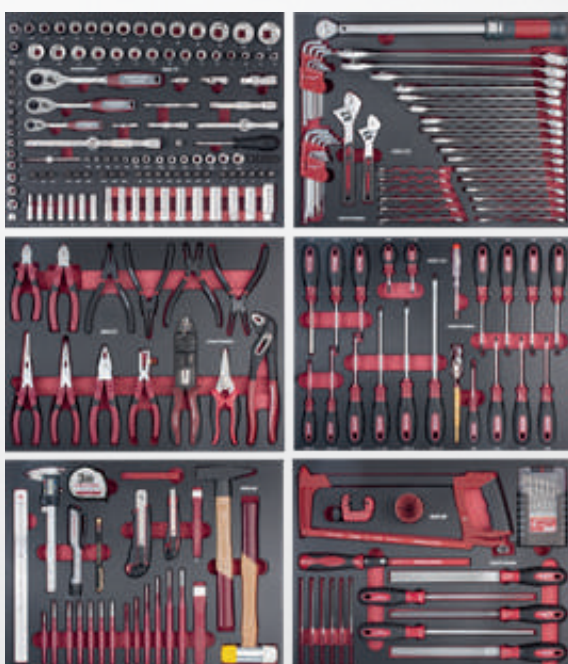

### COMPLETO EVA Assortiment d'outils, 280 pcs.

280 outils sélectionnés de haute qualité avec 6 inserts en mousse souple spécialement densifiée

#### 4902-10-1 :

Jeu de douilles 1/4" + 3/8" + 1/2", 125 pcs.

#### 4902-02 :

Jeu de clés avec clé dynamométrique, 45 pcs.

Clé dynamométrique ERGOKRAFT Ref. 3235, 1/2", 40 - 200 Nm inclus

#### 4902-03 :

Jeu de pinces, 13 pcs.

#### 4902-04 :

Jeu de tournevis ERGOKRAFT, 21 pcs.

#### 4902-05 :

Jeu d'outils de frappe, de coupe et de mesure, 41 pcs.

#### 4902-06 :

Jeu de limes, de scies et de forets ERGOKRAFT, 35 pcs.

Ref. 105.515.000

€ 1.649,-

~~€ 2.029,-~~

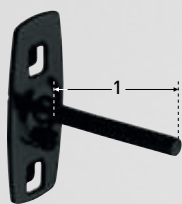

**Crochet à outils**  
Avec mandrin droit

Ref.	1 mm	Ø mm	ΔTΔ g	€
145.100.050	50	6	34	<b>1,90</b> / <del>2,30</del>
145.100.102	102	6	46	<b>2,60</b> / <del>3,10</del>
145.100.150	150	6	56	<b>3,10</b> / <del>3,80</del>

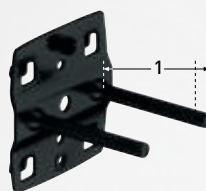

**Crochet à outils double**  
Avec mandrin droit

Ref.	1 mm	Ø mm	ΔTΔ g	€
145.110.050	50	6	74	<b>3,40</b> / <del>5,20</del>
145.110.102	102	6	98	<b>3,50</b> / <del>6,30</del>
145.110.150	150	6	118	<b>3,50</b> / <del>6,30</del>



**Crochet à outils**  
Coudé à angle droit

Ref.	1 mm	Ø mm	ΔTΔ g	€
145.111.035	35	6	34	<b>2,10</b> / <del>3,70</del>
145.111.070	70	6	46	<b>2,40</b> / <del>3,70</del>
145.111.135	135	6	56	<b>3,40</b> / <del>4,10</del>

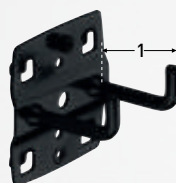

**Crochet à outils double**  
Coudé à angle droit

Ref.	1 mm	Ø mm	ΔTΔ g	€
145.112.035	35	6	76	<b>3,40</b> / <del>6,20</del>
145.112.050	50	6	80	<b>3,40</b> / <del>6,20</del>
145.112.075	75	6	90	<b>3,50</b> / <del>6,20</del>
145.112.150	150	6	98	<b>3,50</b> / <del>8,90</del>

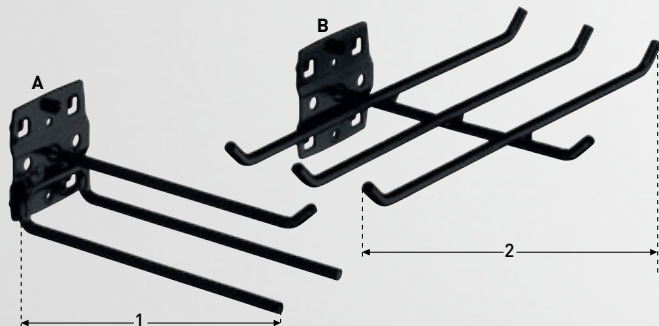

**Support à 3 ou 6 branches**

Ref.	1 mm	2 mm	Ø mm	ΔTΔ g	€	
145.113.045	A	45	150	6	170	<b>5,50</b> / <del>14,50</del>
145.113.140	B	240	140	6	256	<b>8,50</b> / <del>30,20</del>

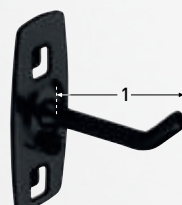

**Crochet à outils**  
à tige inclinée

Ref.	1 mm	Ø mm	ΔTΔ g	€
145.120.050	50	6	34	<b>2,10</b> / <del>3,70</del>
145.120.100	100	6	46	<b>2,90</b> / <del>4,10</del>
145.120.150	150	6	56	<b>3,40</b> / <del>4,10</del>
145.120.200	200	6	68	<b>3,50</b> / <del>4,70</del>



**Pince pour outil, simple**

Ref.	Ø mm	ΔTΔ g	€
145.122.006	6	24	<b>3,50</b> / <del>4,70</del>
145.122.010	10	25	<b>3,50</b> / <del>5,10</del>
145.122.013	13	26	<b>3,50</b> / <del>5,10</del>
145.122.016	16	27	<b>3,50</b> / <del>5,10</del>
145.122.019	19	28	<b>3,50</b> / <del>5,10</del>



**Crochet incliné pour inserts**

Ref.	1 mm	2 mm	Ø mm	ΔTΔ g	€
145.121.040	15	35	6	34	<b>2,10</b> / <del>4,10</del>



**Pince pour outil, large plaque de base**

Ref.	1 mm	Ø mm	ΔTΔ g	€
145.123.025	25	25	58	<b>3,50</b> / <del>8,30</del>
145.123.028	28	28	60	<b>3,50</b> / <del>9,30</del>
145.123.032	32	23	64	<b>3,50</b> / <del>10,30</del>

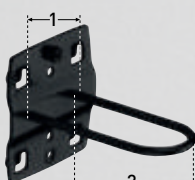

**Support fermé long**

Ref.	1 mm	2 mm	ΔTΔ g	€
145.124.027	27	65	68	<b>2,90</b> / <del>8,30</del>

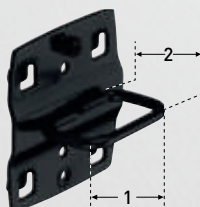

**Support de pinces**

Ref.	1 mm	2 mm	ΔTΔ g	€
145.125.035	35	20	62	<b>3,50</b> / <del>6,20</del>
145.125.075	75	20	62	<b>3,60</b> / <del>7,20</del>

## ACCESSOIRES POUR PANNEAUX PERFORÉS



### Support circulaire

Ref.	∅ mm	ΔΔ g	€
145.126.060	60	72	4,80 <del>15,50</del>
145.126.080	80	80	5,60 <del>16,60</del>

**Veillez commander par deux**



### Support de tube

Ref.	↔ mm	∅ mm	ΔΔ g	€
145.127.060	35	60	114	4,80 <del>15,50</del>
145.127.100	35	100	156	5,60 <del>16,60</del>

**Veillez commander par deux**



### Support de scie

Pour 4 scies

Ref.	↑ mm	↗ mm	ΔΔ g	€
145.128.080	52	80	85	3,50 <del>14,50</del>



### Support pour clés plates

Pour 10 clés

Ref.	↑ mm	↗ mm	ΔΔ g	€
145.129.227	75-145	220	480	13,90 <del>29,20</del>



### Porte-embouts d'outils

Pour 7 embouts

Ref.	↔ mm	↗ mm	ΔΔ g	€
145.132.150	150	35	200	4,40 <del>26,70</del>



### Porte-outils

Pour l'adaptation individuelle

Ref.	↔ mm	↑ mm	↗ mm	ΔΔ g	€
145.134.340	325	55	135	1100	29,- <del>43,70</del>



### Plateau de rangement

Pour petites pièces et outils

Ref.	↔ mm	↗ mm	ΔΔ g	€
145.138.350	350	125	600	9,90 <del>25,-</del>
145.138.445	445	150	900	12,50 <del>35,-</del>

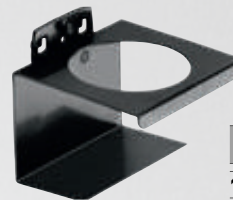

Hauteur: ↓ Largeur: ↔ Profondeur: ↗

### Support pour outillages loges circulaires

Ref.	↔ mm	∅ mm	ΔΔ g	€
145.137.001	100	70	200	6,90 <del>25,-</del>

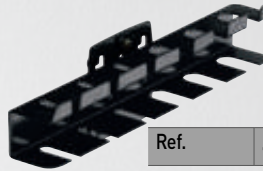

### Support pour tournevis

Pour 6 ou 12 pcs.

Ref.	↔ mm	↗ mm	ΔΔ g	€	
145.129.200	6	200	30	200	6,80 <del>26,70</del>
145.129.390	12	390	30	400	9,80 <del>29,20</del>



### Porte-mèches

Pour 14 forets: chacun 2x ∅ 3.0-4.2-6.5-7.5-8.5-16.5 mm / je 1x ∅ 10.5-12.5 mm  
 Pour 28 forets: chacun 4x ∅ 3.2-4.2-6.5-7.5-8.5-16.5 mm / je 2x ∅ 10.5-12.5 mm

Ref.	↔ mm	↗ mm	ΔΔ g	€
145.130.200	200	28	200	6,90 <del>26,70</del>
145.130.390	390	28	400	12,90 <del>36,40</del>



### Support pour clés hexagonales

Pour 9 clés mâles coudées

Ref.	↔ mm	↗ mm	ΔΔ g	€
145.131.200	200	73	220	7,90 <del>26,-</del>



### Support pour douilles

Pour 12 pcs.

Ref.	↔ mm	↗ mm	ΔΔ g	€
145.133.390	390	30	500	12,90 <del>36,40</del>



### Support combiné en 2 éléments

Ref.	↔ mm	↗ mm	ΔΔ g	€
145.135.150	60	150	400	11,90 <del>50,-</del>



### Set de crochets porte-outils p. parois, 22 pcs.

- 4 × Ref. 145.111.070 L = 70 mm
- 3 × Ref. 145.111.135 L = 135 mm
- 2 × Ref. 145.112.035 L = 35 mm
- 2 × Ref. 145.112.075 L = 75 mm
- 2 × Ref. 145.112.150 L = 150 mm
- 2 × Ref. 145.125.055 W = 55 mm
- 1 × Ref. 145.126.060 ∅ = 60 mm
- 1 × Ref. 145.129.390 pour 12 tournevis
- 1 × Ref. 145.129.227 pour 10 douilles
- 1 × Ref. 145.130.200 pour 14 forets

Ref.	ΔΔ g	€
145.100.900	2270	55,- <del>74,30</del>



**Boîtes à bec à suspendre pour panneau perforé**

5 pièces

Ref.	Dimensions	△△	€
198.005.102	H 90 x B 75 x T 50 mm	30 g / 1 pc.	<b>14,50</b> <del>29,-</del>



**Bol magnétique en plastique**

Pour le stockage de petites pièces. La plaque magnétique permet la fixation sur les chariots, les outils de levage, etc.

Col.	Ref.	Dimensions	△△	€
	2949-1	Ø 150 mm	360 g	<b>12,60</b>
	2949-2	Ø 150 mm	360 g	<b>12,60</b>
	2949-3	Ø 150 mm	360 g	<b>12,60</b>



**Compartment pour boîtes et bouteilles**

Solution de rangement pratique à accrocher sur le mur perforé.

Ref.	Dimensions	△△	€
3964-29-01	H 100 x L 330 x P 100 mm	710 g	<b>27,80</b>

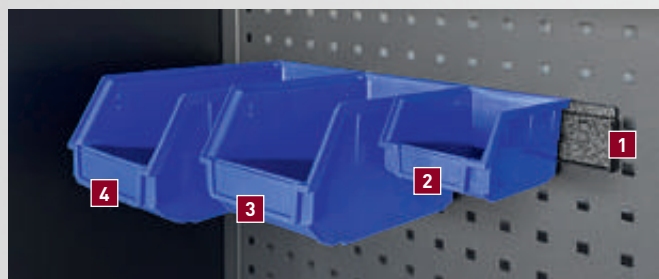

**Bacs en plastique bleus et support**

Bacs à bec bleu, disponible en 3 tailles. (Pour le montage sur paroi perforée, le support 3964-29-11 **1** est nécessaire)

Ref.	Dimensions	△△	€
<b>1</b> 3964-29-11	H 54 x L 440 x P 15.5 mm	310 g	<b>6,20</b>
<b>2</b> 3964-29-14	H 75 x L 105 x P 140 mm	50 g	<b>7,-</b>
<b>3</b> 3964-29-15	H 125 x L 140 x P 220 mm	150 g	<b>16,30</b>
<b>4</b> 3964-29-16	H 125 x L 140 x P 270 mm	200 g	<b>18,30</b>

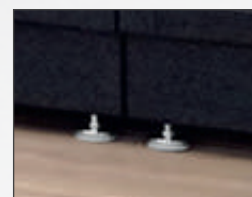

**Pieds réglables MOBILIO M10**

4 pièces dans un sac

Ref.	Dimensions	△△	€
145.100.800	Ø 40 mm, H 75 mm (4 pcs.)	700 g - 4 pcs.	<b>23,-</b>

**Support de rouleau de papier**

Pour rouleaux de papier jusqu'à Ø 300 mm  
Diamètre du tube = 20 mm

À accrocher à la paroi perforée ou aux parois perforées des servantes d'atelier de la série PT/BT.



Ref.	Dimensions	△△	€
145.143.010	H 150 x L 300 x P 220 mm	1,6 kg	<b>55,-</b> <del>62,-</del>



**Compartment de rangement**

À accrocher à la paroi perforée ou aux parois perforées des servantes d'atelier de la série PT/BT.

Ref.	Dimensions	△△	€
145.143.011	H 60 x L 215 x P 90 mm	500 g	<b>13,90</b> <del>18,90</del>

**Compartment de rangement avec poignée pour 8 boîtes**

Dimensions du compartiment 75 x 80 mm, grande poignée, compartimentage variable  
À accrocher à la paroi perforée ou aux parois perforées des servantes d'atelier de la série PT/BT.



Ref.	Dimensions	△△	€
145.143.012	H 60 x L 300 x P 90 mm	2,5 kg	<b>89,-</b> <del>101,-</del>



**Poubelle**

À accrocher à la paroi perforée ou aux parois perforées des servantes d'atelier de la série PT/BT.

Ref.	Dimensions	△△	€
145.143.013	H 300 x L 300 x P 160 mm	3,5 kg	<b>57,-</b> <del>67,-</del>

## ACCESSOIRES



### Rampes d'éclairage LED

Facilement déplaçables  
Avec aimants ou crochets  
Peuvent être branchées en série  
Avec câble d'alimentation 230V/5 m  
Avec interrupteur  
5000 Kelvins  
IP65  
IK08



Accessoires inclus

Ref.	Dimensions	Δ	€
<b>32077-60</b>	<b>20 W, 120 SMD, 1800 Lumens</b> H 124 x L 590 x P 43 mm	1,2 kg	<b>114,-</b> <del>148,-</del>
<b>32077-120</b>	<b>40 W, 240 SMD, 3600 Lumens</b> H 124 x L 1200 x P 43 mm	2,3 kg	<b>172,-</b> <del>196,-</del>



### Étau en acier

Conception compacte  
Ajustable  
Surface de glissement durcie par induction  
Mâchoires de préhension des tuyaux durcies par induction et moletées  
Broche trapézoïdale protégée

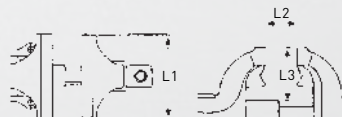

Ref.	Dimensions	Δ	€
<b>2961</b>	L1 100 x L2 120 x L3 65 mm	7,5 kg	<b>153,-</b>
<b>2962</b>	L1 125 x L2 140 x L3 70 mm	11 kg	<b>190,-</b>
<b>2963</b>	L1 150 x L2 170 x L3 80 mm	14,5 kg	<b>225,-</b>
<b>2964</b>	L1 200 x L2 200 x L3 90 mm	20,5 kg	<b>303,-</b>



### Enrouleur mural automatique de tuyau pneumatique, 15 + 1 m

Le boîtier peut être pivoté jusqu'à 180°C, avec un ressort de rappel automatique et un système de verrouillage  
Matériau du boîtier : PP  
Tuyau renforcé en polymère hybride, 15 m de longueur extérieure + 1 m de longueur intérieure  
Diamètre intérieur 9,5 mm / diamètre extérieur 14,5 mm, raccords 1/4"  
Pression de travail jusqu'à 18 bars  
Température : -5°C à 45°C  
Avec fixation murale  
Adapté au meuble bas ref. 3964-28 / 3964-28-BLK

Ref.	Dimensions	Δ	€
<b>31041</b>	H 320 x L 210 x P 390 mm	5,5 kg	<b>158,-</b>



### Établis

Avec réglage de hauteur, 880 - 930 mm  
Plateau Multiplex 3 cm, résistant aux projections d'eau, anti-poussières et en grande partie aux graisses et à l'huile  
Charge maximale 150 kg

Ref.	Dimensions	Δ	€
<b>7526</b>	<b>H min. 880 - max. 930 mm</b> L 1600 x P 600 mm	54 kg	<b>381,-</b>
<b>7527</b>	<b>H min. 880 - max. 930 mm</b> L 1600 x P 800 mm	66 kg	<b>445,-</b>

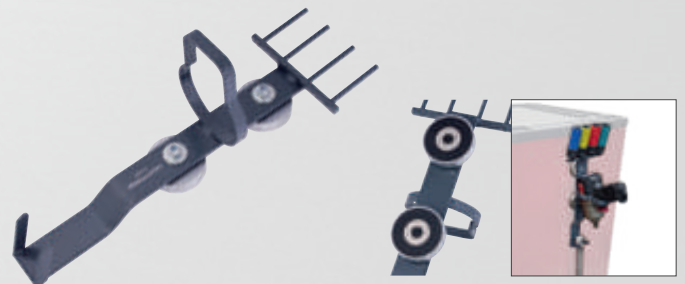

### Support magnétique

pour douilles et outils pneumatiques

Ref.	Dimensions	Δ	€
<b>3929</b>	H 400 x L 130 P 150 mm	2,1 kg	<b>105,-</b>

## Mettez de l'ordre dans vos tiroirs !

Nos boîtes de rangement, disponibles en quatre tailles et deux hauteurs (45 & 63 mm), offrent une organisation claire pour vos outils, petites pièces et tout ce dont vous avez besoin à portée de main.

Parfaites pour un atelier bien structuré et plus d'efficacité au quotidien.

Flexibles, robustes et pratiques – pour un maximum d'ordre dans un minimum d'espace !



198.000.022  
**€ 1,40**  
H 63 × L 54 × P 54 mm



198.000.018  
**€ 1,10**  
H 45 × L 54 × P 54 mm

198.000.023  
**€ 1,90**  
H 63 × L 108 × P 54 mm



198.000.019  
**€ 1,50**  
H 45 × L 108 × P 54 mm

198.000.024  
**€ 2,80**  
H 63 × L 108 × P 108 mm



198.000.020  
**€ 2,30**  
H 45 × L 108 × P 108 mm

198.000.025  
**€ 4,60**  
H 63 × L 108 × P 216 mm



198.000.021  
**€ 3,40**  
H 45 × L 108 × P 216 mm



### Jeu de casiers d'insertion, 30 pcs.

H 45 mm, L 540 mm, P 378 mm

Ref.	€
198.001.001	<b>29,-</b> <del>42,40</del>



### Jeu de casiers d'insertion, 21 pcs.

H 45 mm, L 540 mm, P 378 mm

Ref.	€
198.001.002	<b>27,-</b> <del>36,10</del>



### Jeu de casiers d'insertion, 23 pcs.

H 45 mm, L 540 mm, P 378 mm

Ref.	€
198.001.003	<b>27,-</b> <del>37,10</del>



### Jeu de casiers d'insertion, 22 pcs.

H 45 mm, L 540 mm, P 378 mm

Ref.	€
198.001.004	<b>27,-</b> <del>37,10</del>



### Jeu de casiers d'insertion, 26 pcs.

H 45 mm, L 540 mm, P 378 mm

Ref.	€
198.001.005	<b>28,-</b> <del>37,10</del>

**Armoire basse KRAFTWERK avec évier en inox**

- Contenu :
- 1 x 150.000.011 Evier INOX en acier inoxydable AIS304
  - 1 x 808.100.101 Distributeur de désinfectant en acier inoxydable, sans contact
  - 1 x 808.100.102 Distributeur de savon en acier inoxydable, sans contact
  - 1 x 808.100.201 Distributeur de papier en rouleau en acier inoxydable
  - 1 x 808.100.301 Panneau arrière en acier inoxydable
  - 1 x 3964-03 Meuble d'armoire MOBILIO 2 portes, y compris 1 étagère
  - 2 x 3964-10 MOBILIO barre de liaison extérieure pour panneau arrière

H 1962 x L 680 x P 615 mm |  $\Delta$  54,28 kg



Evier et robinet + savon distributeur + désinfectant + papier distributeur de serviettes + armoire 2 portes



Maximisez et développez votre hygiène dans l'atelier

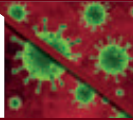

Compact et facile à installer



Capteur sensible pour encore plus d'hygiène



S'adapte parfaitement à la gamme de MOBILIO



Armoire pour articles de toilette



Ref. 150.500.002

**€ 1.999,-**

**€ 2.579,-**



**Distributeur de savon sans contact pour montage mural en acier inoxydable**

Distributeur de savon sans contact  
Acier inoxydable 0,8 mm  
Capacité 0,8 litre  
H 300 x L 106 x P 105 mm |  $\Delta$  1,38 kg

Ref.	€
808.100.102	<b>132,80</b> <del>342,-</del>



**Rouleau de papier en acier inoxydable**

Pour les rouleaux de papier :  
Ø max. 190 mm / hauteur max. 250 mm  
Acier inoxydable 0,8 mm  
Bord d'arrachage intégré  
H 339 x L 202 x P 215 mm |  $\Delta$  2,74 kg

Ref.	€
808.100.201	<b>132,80</b> <del>357,-</del>



**Distributeur d'assainissant sans contact pour montage mural en acier inoxydable**

Assainissement sans contact  
Acier inoxydable 0,8 mm  
Capacité 0,8 litre  
H 300 x L 106 x P 105 mm |  $\Delta$  1,38 kg

Ref.	€
808.100.101	<b>132,80</b> <del>342,-</del>

## Armoire basse KRAFTWERK avec évier en inox

Contenu :

- 1 x 150.000.011 Evier INOX en acier inoxydable AIS304
- 1 x 808.100.104 Paroi perforée avec trous carrés en INOX
- 1 x 3964-03 Meuble d'armoire MOBILIO 2 portes, y compris 1 étagère
- 2 x 3964-10 MOBILIO barre de liaison extérieure pour paroi perforée

H 1962 x L 680 x P 615 mm |  49,3 kg

Évier en acier inoxydable y compris la robinetterie, le tamis et les tuyaux d'eau. Siphon non compris dans la livraison.



S'adapte parfaitement à la gamme de MOBILIO



Armoire pour articles de toilette



Ref. 150.500.003

€ 1.199,-

€ 1.519,-



Configurer directement à l'écran : [mobilio-configurator.kraftwerktools.com](http://mobilio-configurator.kraftwerktools.com)



**KRAFTWERK**  
CONFIGURATEUR WEB MOBILIO 3D

best of  
SWISS  
web  
usability  
marketing  
digital commerce  
bronze 2019

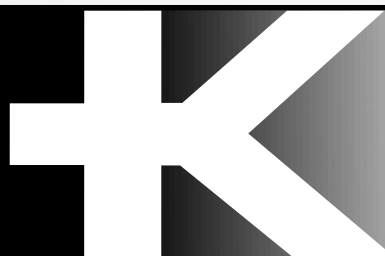

Prix en Euro  
hors taxes

Sous réserve de  
modifications de modèles,  
de prix et de disponibilités.

Distribution:  
KRAFTWERK

E-Mail:  
[info.fr@kraftwerktools.com](mailto:info.fr@kraftwerktools.com)

01.03.2025 - 31.03.2026

**ARCOMAT**

Vente de matériel bois / BTP  
d'équipement d'atelier, chantier  
Achat / Vente de matériel d'occasion et réparation

1740 route des Terrisses, (F)07380 Lalevade d'Ardèche  
Tel : 06 86 83 66 32  
Mail : [arcomat.ginoux@orange.fr](mailto:arcomat.ginoux@orange.fr)  
Site : [www.arcomat-services.fr](http://www.arcomat-services.fr)